

# E8647

GB	Wireless Weather Station
CZ	Bezdrátová meteostanice
SK	Bezdrôtová meteostanica
PL	Bezprzewodowa stacja meteorologiczna
HU	Vezeték nélküli meteorológiai állomás
SI	Brezžična meteorološka postaja
RS HR BA ME	Bežična meteorološka stanica
DE	Drahtlose Wetterstation
UA	Бездротовий метеорологічний пристрій
RO MD	Stație meteorologică fără fir
LT	Belaidė meteorologinė stotelė
LV	Bezvadu meteoroloģiskā stacija
EE	Juhtmevaba ilmajaam
BG	Безжична метеорологична станция
FR	Station météo sans fil
IT	Stazione meteo senza fili
ES	Estación meteorológica inalámbrica
NL	Draadloos weerstation

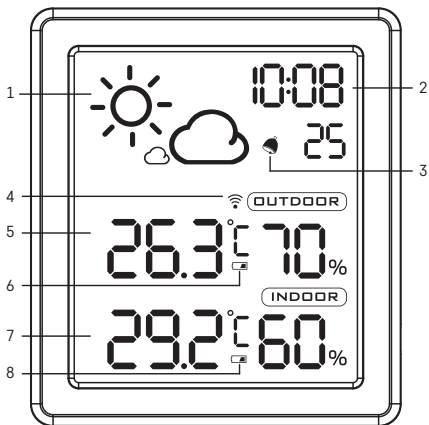

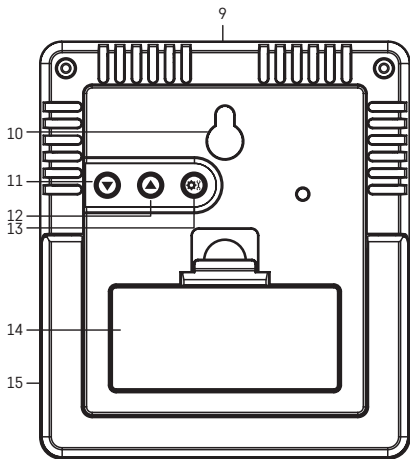



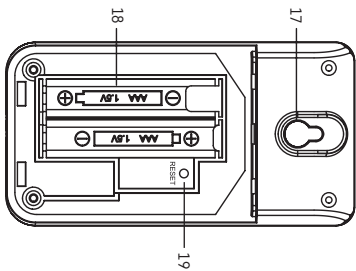
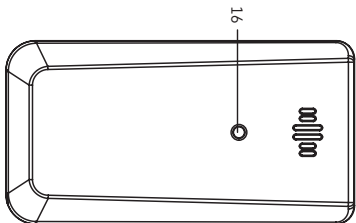

## GB | Wireless Weather Station

Read this manual carefully before using the product.

### Specifications

Quartz clock

time format: 12/24 h

indoor temperature: -10 °C to +50 °C, 0.1 °C resolution

outdoor temperature: -50 °C to +70 °C, 0.1 °C resolution

temperature measurement accuracy:  $\pm 1$  °C for 0 °C to +50 °C range,  $\pm 2$  °C for -20 °C to 0 °C,  $\pm 4$  °C for -40 °C to -20 °C, over  $\pm 4$  °C for other ranges

indoor and outdoor humidity: 20 % to 95 % RH, 1 % resolution

humidity measurement accuracy:  $\pm 5$  % for 30 % to 50 % RH range,  $\pm 10$  % for 20 % to 29 % and for 51 % to 95 % RH

radio signal range: up to 50 m in open area

transmission frequency: 433 MHz, 10 mW e.r.p. max.

number of sensors: max. 1

power supply:

main station: 2× 1.5 V AAA batteries (not included)

5 V/1 A micro USB port (1.5 m cable included)

sensor: 2× 1.5 V AAA batteries (not included)

size:

main station: 20 × 85 × 96 mm

sensor: 25 × 50 × 95 mm

### Description of the Weather Station – Icons and Buttons (Fig. 1)

- 1 – weather forecast
- 2 – time
- 3 – alarm
- 4 – wireless communication with sensor
- 5 – outdoor temperature and humidity
- 6 – low batteries in the sensor
- 7 – indoor temperature and humidity
- 8 – low batteries in the station
- 9 – SNZ/LIGHT button
- 10 – hole for hanging

- 11 – down arrow button
- 12 – up arrow button
- 13 – settings button
- 14 – battery compartment
- 15 – micro USB port

### **Description of the Sensor (Fig. 2)**



- 16 – LED
- 17 – hole for hanging
- 18 – battery compartment
- 19 – RESET button

### **Attention**

Only use 1.5 V alkaline batteries of the same type; do not use rechargeable 1.2 V batteries.

The lower voltage may cause both of the units to not function.



### **Getting Started**



1. Insert batteries first into the weather station (2× 1.5 V AAA), connect the micro USB cable (included) to a USB power adapter (not included) and the station, then plug the adapter into a socket.
2. Then insert batteries into the wireless sensor (2× 1.5 V AAA). Make sure the polarity is correct when inserting the batteries to avoid damaging the weather station or sensor.
3. Place the two units next to each other. The  icon will be flashing on the screen; the weather station will detect the remote sensor signal within 3 minutes. If sensor signal is not detected, proceed again from step 1 or use a thin object (e.g. a pencil or a paper clip) to press the RESET button on the back of the sensor.
4. If the outdoor temperature reading disappears from the screen, long press the  button on the station. The station will start searching for the sensor signal. If the station loses the signal from the sensor for a period longer than 1 hour, the outdoor temperature and humidity value will start flashing on the screen. Long-press the  button on the station so that the station starts searching for the sensor signal again.
5. We recommend placing the sensor on the north side of the house. The range of the sensor may decrease substantially in

areas with a large number of obstacles. The sensor is resistant to dripping water; however, it should not be exposed to sustained rain. Do not place the sensor on metal objects as these would reduce transmission range. Use the sensor in vertical position only. If the weather station screen shows the low battery icon  in the outdoor temperature field, replace the batteries in the sensor.

6. If the weather station screen shows the low battery icon  in the indoor temperature field, replace the batteries in the station.

## Manual Time Setting

1. Long press the  button.
2. Use the / buttons to set the following parameters: 12 h/24 h time format – hours – minutes.

Confirm each set value by pressing the  button; holding / speeds up value adjustment.

If no button is pressed within 20 seconds, the unit will return to the main screen.

## Setting °C/°F Temperature Unit

Repeatedly pressing the  button will switch temperature units between °C/°F.

## Screen Illumination

Always power the station using the micro USB cable. Otherwise, screen illumination will not function!

The batteries are intended only for data backup.

The screen illumination setting can be adjusted by repeatedly pressing the SNZ/LIGHT – off/on.

## Setting an Alarm



Short-press the  button; AL will appear on the screen.

Then, long-press the  button again; the time setting will start flashing.

Use / to set the hours and minutes for the alarm; holding the arrow buttons speeds up adjustment.

Confirm set values by pressing .

To activate the alarm, short-press the  button; AL will appear on the screen.

Pressing ▼/▲ activates ( on the screen) or deactivates ( disappears) the alarm.

### Snooze Function

You can postpone an active alarm by 5 minutes by pressing the SNZ/LIGHT button located on the top of the station.

Press the button when the alarm starts ringing. The  icon will be displayed and Zz will be flashing.

To cancel the SNOOZE function, press any other button while the alarm is ringing – the Zz icon will stop flashing and the  icon will remain on the screen.

The alarm will trigger again the next day.





If you do not press any button while the alarm is ringing, the ringing will stop automatically after 2 minutes.

### Displaying Maximum and Minimum Temperature and Humidity Readings

Press the ▲ button repeatedly to gradually display the maximum and minimum readings of indoor and outdoor temperature and humidity. The memory of measured values is automatically erased every day at 00:00.

To manually erase the memory of measured values, long-press the ▲ button while in the max/min value display mode.

### Weather Forecast

				
sunny	cloudy	overcast	rain	snow

The station uses changes in temperature and humidity to forecast weather for the next 12–24 hours for an area within the range of 15–20 km.

The accuracy of the weather forecast is approximately 50 %. As the weather forecast may not be 100 % accurate, neither the manufacturer nor the seller can be held responsible for any loss caused by an incorrect forecast. When you first set or reset the weather station, it



takes approximately 12 hours before the weather station begins forecasting correctly. The weather station shows 5 weather forecast icons. *Note: The currently displayed icon indicates the forecast for the next 12–24 hours. It may not reflect the current state of the weather.*

## **Safety Instructions and Warnings**

Read the user manual before using the device.

Follow the safety instructions stated in the manual.

The product is designed to serve reliably for many years if used properly.

- Read the manual carefully before using this product.
- Do not expose the product to direct sunlight, extreme cold or humidity and sudden changes in temperature.
- Do not place the product in locations prone to vibration and shocks – may cause damage.
- Do not subject the product to excessive force, impacts, dust, high temperatures or humidity – doing so may cause malfunction, shorten battery life, damage the batteries or deform the plastic parts.
- Do not expose the product to rain or moisture if it is not designed for outdoor use.
- Do not place any open flame sources on the product, e.g. a lit candle, etc.
- Do not put the product in places with inadequate air flow.
- Do not insert any objects in the product's vents.
- Do not tamper with the internal electric circuits of the product – doing so may damage the product and will automatically void the warranty.
- To clean the product, use a slightly moistened soft cloth. Do not use solvents or cleaning agents – they could scratch the plastic parts and cause corrosion of the electric circuits.
- Do not submerge the product in water or other liquids or expose it to dripping or splashing water.
- If the product becomes damaged or defective, do not perform any repairs yourself; bring it for repair to the store where you bought it.

- This device is not intended for use by persons (including children) whose physical, sensory or mental disability or lack of experience and expertise prevents safe use, unless they are supervised or instructed in the use of the appliance by a person responsible for their safety.



Do not dispose with domestic waste. Use special collection points for sorted waste. Contact local authorities for information about collection points. If the electronic devices would be disposed on landfill, dangerous substances may reach groundwater and subsequently food chain, where it could affect human health.

Hereby, EMOS spol. s r. o. declares that the radio equipment type E8647 is in compliance with Directive 2014/53/EU. The full text of the EU declaration of conformity is available at the following internet address: <http://www.emos.eu/download>.

## CZ | Bezdrátová meteostanice

Než začnete s výrobkem pracovat, pečlivě si přečtete tento návod.

### Specifikace

hodiny řízené Quartz krystalem

formát času: 12/24 h

vnitřní teplota: -10 °C až +50 °C, rozlišení 0,1 °C

venkovní teplota: -50 °C až +70 °C, rozlišení 0,1 °C

přesnost měření teploty: ±1 °C pro rozmezí 0 °C až +50 °C, ±2 °C pro rozmezí -20 °C až 0 °C, ±4 °C pro rozmezí -40 °C až -20 °C, více než ±4 °C pro ostatní rozmezí

vnitřní a venkovní vlhkost: 20 % až 95 % RV, rozlišení 1 %

přesnost měření vlhkosti: ±5 % pro rozmezí 30 % až 50 % RV, ±10 % pro rozmezí 20 % až 29 % RV a 51 % až 95 % RV

dosah rádiového signálu: až 50 m ve volném prostoru

přenosová frekvence: 433 MHz, 10 mW e.r.p. max.

počet čidel: max. 1

napájení:

hlavní stanice: 2× 1,5 V AAA baterie (nejsou součástí)

5 V/1 A micro USB vstup (1,5 m kabel součástí balení)

čidlo: 2× 1,5 V AAA baterie (nejsou součástí)

rozměry:

hlavní stanice: 20 × 85 × 96 mm

čidlo: 25 × 50 × 95 mm

### **Popis meteostanice – ikony a tlačítka (Obr. 1)**

- 1 – předpověď počasí
- 2 – čas
- 3 – budík
- 4 – bezdrátová komunikace s čidlem
- 5 – venkovní teplota a vlhkost
- 6 – vybité baterie v čidle
- 7 – vnitřní teplota a vlhkost
- 8 – vybité baterie ve stanici
- 9 – tlačítko SNZ/LIGHT
- 10 – otvor na zavěšení
- 11 – tlačítko šipka dolů
- 12 – tlačítko šipka nahoru
- 13 – tlačítko nastavení
- 14 – bateriový prostor
- 15 – micro USB vstup

### **Popis čidla (Obr. 2)**

- 16 – LED dioda
- 17 – otvor na zavěšení
- 18 – bateriový prostor
- 19 – tlačítko RESET





### **Upozornění**

Používejte pouze alkalické 1,5V baterie stejného typu, nepoužívejte nabíjecí 1,2V baterie.

Nižší napětí může způsobit nefunkčnost obou jednotek.



### **Uvedení do provozu**

1. Vložte baterie nejdříve do meteostanice (2× 1,5 V AAA), připojte micro USB kabel (součást balení) do napájecího USB adaptéru (není součástí) a stanice, nakonec připojte adaptér do zásuvky.
2. Poté vložte baterie do bezdrátového čidla (2× 1,5 V AAA). Při vkládání baterií dbejte na správnou polaritu, aby nedošlo k poškození meteostanice nebo čidla.

3. Obě jednotky umístěte vedle sebe. Na displeji bude blikat ikona , meteostanice vyhledá signál z čidla do 3 minut. Není-li nalezen signál z čidla, postupujte znovu od bodu 1 nebo stiskněte tenkým předmětem (např. tužkou, kancelářskou sponkou) tlačítko RESET na zadní straně čidla.
4. Zmizí-li údaj venkovní teploty na displeji, stiskněte dlouze tlačítko  na stanici. Stanice začne vyhledávat signál z čidla. Pokud stanice ztratí signál z čidla po dobu delší než 1 hodina, začne na displeji blikat údaj venkovní teploty a vlhkosti. Stiskněte dlouze tlačítko  na stanici, stanice začne vyhledávat signál z čidla.
5. Doporučujeme umístit čidlo na severní stranu domu. V zastavěných prostorách může dosah čidla rapidně klesnout. Čidlo je odolné kapající vodě, nevystavujte jej však trvale působení deště. Čidlo neumísťujte na kovové předměty, sníží se tím dosah jeho vysílání. Čidlo používejte pouze ve vertikální poloze. Pokud se zobrazí na displeji meteostanice ikona slabé baterie  v poli venkovní teploty, vyměňte baterie v čidle.
6. Pokud se zobrazí ikona slabé baterie  v poli vnitřní teploty, vyměňte baterie ve stanici.

### Manuální nastavení času

1. Stiskněte dlouze tlačítko .
2. Tlačítky / nastavte následující parametry: formát času 12 h/24 h – hodinu – minutu.

Každou nastavenou hodnotu potvrdíte tlačítkem , přidržením tlačítek / postupujete rychleji.

Pokud nestisknete žádné tlačítko během 20 sekund, dojde k návratu do základního zobrazení.

### Nastavení jednotky teploty °C/°F

Opakovaným stiskem tlačítka  nastavte požadovanou jednotku teploty °C/°F.

### Podsvícení displeje

Pro napájení stanice vždy používejte micro USB kabel, jinak nebude podsvícení displeje funkční!

Baterie jsou určeny pouze pro zálohu dat.

Úroveň podsvícení displeje lze nastavit opakovaným stiskem tlačítka SNZ/LIGHT – vypnuto/zapnuto.

## Nastavení budíku

Stiskněte krátce tlačítko , zobrazí se AL.

Potom znovu stiskněte dlouze tlačítko , začne blikat nastavení času. Tlačítka ▼/▲ nastavte hodinu a minutu, přidržením šipek postupujete rychleji.

Nastavené hodnoty potvrdíte tlačítkem .

Pro aktivaci budíku stiskněte krátce tlačítko , zobrazí se AL.

Opakovaným stiskem tlačítek ▼/▲ aktivujete (zobrazena ikona ) nebo deaktivujete (ikona  nebude zobrazena) zvonění budíku.

## Funkce opakovaného buzení (SNOOZE)

Zvonění budíku posunete o 5 minut stisknutím tlačítka SNZ/LIGHT na horní straně stanice.

Stiskněte ho, jakmile zvonění začne. Bude zobrazena ikona  a blikat Zz.

Pro zrušení funkce SNOOZE stiskněte při zvonění jakékoliv jiné tlačítko – ikona Zz přestane blikat a zůstane zobrazena ikona .

Budík bude znovu aktivován další den.

Pokud během zvonění nestisknete žádné tlačítko, bude zvonění automaticky ukončeno po 2 minutách.

## Zobrazení maximálních a minimálních naměřených hodnot teploty a vlhkosti

Opakovaným stiskem tlačítka ▲ budou postupně zobrazeny maximální (MAX) a minimální (MIN) naměřené hodnoty venkovní a vnitřní teploty a vlhkosti.

Paměť naměřených hodnot se vymaže automaticky každý den v 00:00.

Pro manuální vymazání paměti naměřených hodnot stiskněte dlouze tlačítko ▲ v režimu zobrazení max/min.

## Předpověď počasí

				
slunečno	oblačno	zataženo	děšť	sněžení

Stanice předpovídá počasí na základě změn venkovní teploty a vlhkosti na příštích 12–24 hodin pro okolí vzdálené 15–20 km.

Přesnost předpovědi počasí je zhruba 50 %. Protože předpověď počasí nemusí vždy vycházet na 100 %, nemůže být výrobce ani prodejce odpovědný za jakékoliv ztráty způsobené nepřesnou předpovědí počasí. Při prvním nastavení nebo po resetování meteostanice trvá zhruba 12 hodin, než meteostanice začne správně předpovídat. Meteostanice ukazuje 5 ikon předpovědi počasí.

*Poznámka: Zobrazená ikona znamená předpověď na příštích 12–24 hodin. Nemusí odpovídat aktuálnímu stavu počasí.*

## **Bezpečnostní pokyny a upozornění**

Před použitím zařízení prostudujte návod k použití.

Dbejte bezpečnostních pokynů uvedených v tomto návodě.

Výrobek je navržen tak, aby při vhodném zacházení spolehlivě sloužil řadu let.

- Než začnete s výrobkem pracovat, pozorně si přečtěte uživatelský manuál.
- Nevystavujte výrobek přímému slunečnímu světlu, extrémnímu chladu a vlhku či náhlým změnám teploty.
- Neumísťujte výrobek do míst náchylných k vibracím a otřesům – mohou způsobit jeho poškození.
- Nevystavujte výrobek nadměrnému tlaku, nárazům, prachu, vysoké teplotě nebo vlhkosti – mohou způsobit poruchu funkčnosti výrobku, kratší energetickou výdrž, poškození baterií a deformaci plastových částí.
- Nevystavujte výrobek dešti ani vlhku, není-li určen pro venkovní použití.
- Neumísťujte na výrobek žádné zdroje otevřeného ohně, např. zapálenou svíčku apod.
- Neumísťujte výrobek na místa, kde není zajištěno dostatečné proudění vzduchu.
- Nevsunujte do větracích otvorů výrobku žádné předměty.
- Nezasahujte do vnitřních elektrických obvodů výrobku – můžete jej poškodit a automaticky tím ukončit platnost záruky.

- K čištění používejte mírně navlhčený jemný hadřík. Nepoužívejte rozpouštědla ani čisticí přípravky – mohly by poškrábat plastové části a narušit elektrické obvody.
- Výrobek neponořujte do vody ani jiných kapalin a nevystavujte kapající ani stříkající vodě.
- Při poškození nebo vadě výrobku neprovádějte žádné opravy sami, předejte jej k opravě prodejci, kde jste jej zakoupili.
- Tento přístroj není určen pro používání osobami (včetně dětí), jimž fyzická, smyslová nebo mentální neschopnost či nedostatek zkušeností a znalostí zabraňuje v bezpečném používání přístroje, pokud na ně nebude dohlíženo nebo pokud nebyly instruovány ohledně použití tohoto přístroje osobou zodpovědnou za jejich bezpečnost.



Nevyhazujte elektrické spotřebiče jako netříděný komunální odpad, použijte sběrná místa tříděného odpadu. Pro aktuální informace o sběrných místech kontaktujte místní úřady. Pokud jsou elektrické spotřebiče uloženy na skládkách odpadků, nebezpečné látky mohou prosakovat do podzemní vody a dostat se do potravního řetězce a poškozovat vaše zdraví.

Tímto EMOS spol. s r. o. prohlašuje, že typ rádiového zařízení E8647 je v souladu se směrnicí 2014/53/EU. Úplné znění EU prohlášení o shodě je k dispozici na těchto internetových stránkách <http://www.emos.eu/download>.

Výrobek lze provozovat na základě všeobecného oprávnění č. VO-R/10/07.2021-8.

## SK | Bezdrôtová meteostanica

Skôr ako začnete s výrobkom pracovať, starostlivo si prečítajte tento návod.

### Špecifikácia

hodiny riadené Quartz kryštálom

formát času: 12/24 h

vnútorná teplota: -10 °C až +50 °C, rozlíšenie 0,1 °C

vonkajšia teplota: -50 °C až +70 °C, rozlíšenie 0,1 °C

presnosť merania teploty:  $\pm 1$  °C pre rozmedzie 0 °C až +50 °C,  
 $\pm 2$  °C pre rozmedzie -20 °C až 0 °C,  $\pm 4$  °C pre rozmedzie -40 °C  
až -20 °C, viac ako  $\pm 4$  °C pre ostatné rozmedzie

vnútorná a vonkajšia vlhkosť: 20 % až 95 % RV, rozlíšenie 1 %  
presnosť merania vlhkosti:  $\pm 5$  % pre rozmedzie 30 % až 50 % RV,  
 $\pm 10$  % pre rozmedzie 20 % až 29 % RV a 51 % až 95 % RV

dosah rádiového signálu: až 50 m vo voľnom priestore

prenosová frekvencia: 433 MHz, 10 mW e.r.p. max.

počet čidiel: max. 1

napájanie:

hlavná stanica: 2× 1,5 V AAA batérie (nie sú súčasťou)

5 V/1 A micro USB vstup (1,5 m kábel súčasťou  
balenia)

čidlo: 2× 1,5 V AAA batérie (nie sú súčasťou)

rozmery:

hlavná stanica: 20 × 85 × 96 mm

čidlo: 25 × 50 × 95 mm

### **Popis meteorostanice – ikony a tlačidlá (obr. 1)**

- 1 – predpoveď počasia
- 2 – čas
- 3 – budík
- 4 – bezdrôtová komunikácia so čidlom
- 5 – vonkajšia teplota a vlhkosť
- 6 – vybité batérie v čidle
- 7 – vnútorná teplota a vlhkosť
- 8 – vybité batérie v stanici
- 9 – tlačidlo SNZ/LIGHT
- 10 – otvor na zavesenie
- 11 – tlačidlo šípka dole
- 12 – tlačidlo šípka hore
- 13 – tlačidlo nastavenia
- 14 – batériový priestor
- 15 – micro USB vstup

### **Popis čidla (obr. 2)**

- 16 – LED dióda
- 17 – otvor na zavesenie



18 – batériový priestor





19 – tlačidlo RESET

### Upozornenie



Používajte iba alkalické 1,5V batérie rovnakého typu, nepoužívajte nabíjacie 1,2V batérie.

Nižšie napätie môže spôsobiť nefunkčnosť oboch jednotiek.

### Uvedenie do prevádzky

1. Vložte batérie najskôr do meteostanice (2× 1,5 V AAA), pripojte micro USB kábel (súčasť balenia) do napájacieho USB adaptéra (nie je súčasťou) a stanice, nakoniec pripojte adaptér do zásuvky.
2. Potom vložte batérie do bezdrôtového čidla (2× 1,5 V AAA). Pri vkladaní batérií dbajte na správnu polaritu, aby nedošlo k poškodeniu meteostanice alebo čidla.
3. Obe jednotky umiestnite vedľa seba. Na displeji bude blikať ikona , meteostanica vyhľadá signál z čidla do 3 minút. Ak nie je nájdený signál zo snímača, postupujte znovu od bodu 1 alebo stlačte tenkým predmetom (napr. ceruzkou, kancelárskou sponkou) tlačidlo RESET na zadnej strane snímača.
4. Ak zmizne údaj vonkajšej teploty na displeji, stlačte dlho tlačidlo  na stanici. Stanica začne vyhľadávať signál z čidla. Ak stanica stratí signál zo snímača po dobu dlhšiu, než je 1 hodina, začne na displeji blikať údaj vonkajšej teploty a vlhkosti. Stlačte dlho tlačidlo  na stanici, stanica začne vyhľadávať signál zo snímača.
5. Odporúčame umiestniť čidlo na severnú stranu domu. V zastavaných priestoroch môže dosah snímača rapídne klesnúť. Čidlo je odolné kvapkajúcej vode, nevystavujte ho však trvalo pôsobeniu dažďa. Čidlo neumiestňujte na kovové predmety, zníži sa tým dosah jeho vysielania. Snímač používajte iba vo vertikálnej polohe. Ak sa zobrazí na displeji meteostanica ikona slabej batérie  v poli vonkajšej teploty, vymeňte batérie v čidle.
6. Ak sa zobrazí ikona slabej batérie  v poli vnútornej teploty, vymeňte batérie v stanici.

### Manuálne nastavenie času

1. Stlačte dlho tlačidlo .
2. Tlačidlami / nastavte nasledujúce parametre: formát času 12 h/24 h – hodinu – minútu.

Každú nastavenú hodnotu potvrdíte tlačidlom , pridržaním tlačidiel ▼/▲ postupujete rýchlejšie.

Ak nestlačíte žiadne tlačidlo počas 20 sekúnd, dôjde k návratu do základného zobrazenia.

### **Nastavenie jednotky teploty °C/°F**

Opakovaným stlačením tlačidla ▼ nastavte požadovanou jednotku teploty °C/°F.

### **Podsvietenie displeja**

Pre napájanie stanice vždy používajte micro USB kábel, inak nebude podsvietenie displeja funkčné!

Batérie sú určené iba na zálohu dát.

Úroveň podsvietenia displeja je možné nastaviť opakovaným stlačením tlačidla SNZ/LIGHT – vypnuté/zapnuté.

### **Nastavenie budíka**

Stlačte krátko tlačidlo , zobrazí sa AL.

Potom znova stlačte dlho tlačidlo , začne blikať nastavenie času. Tlačidlami ▼/▲ nastavte hodinu a minútu, pridržaním šípok postupujete rýchlejšie.

Nastavené hodnoty potvrdíte tlačidlom .

Pre aktiváciu budíka stlačte krátko tlačidlo , zobrazí sa AL.

Opakovaným stlačením tlačidiel ▼/▲ aktivujete (zobrazená ikona ) alebo deaktivujete (ikona  nebude zobrazená) zvonenie budíka.

### **Funkcia opakovaného budenia (SNOOZE)**

Zvonenie budíka posuniete o 5 minút stlačením tlačidla SNZ/LIGHT na hornej strane stanice.

Stlačte ho, akonáhle zvonenie začne. Bude zobrazená ikona  a blikať Zz.

Pre zrušenie funkcie SNOOZE stlačte pri zvonení akékoľvek iné tlačidlo – ikona Zz prestane blikať a zostane zobrazená ikona .

Budík bude znova aktivovaný ďalší deň.





Ak počas zvonenia nestlačíte žiadne tlačidlo, bude zvonenie automaticky ukončené po 2 minútach.

## Zobrazenie maximálnych a minimálnych nameraných hodnôt teploty a vlhkosti

Opakovaným stlačením tlačidla ▲ budú postupne zobrazené maximálne (MAX) a minimálne (MIN) namerané hodnoty vonkajšej a vnútornej teploty a vlhkosti.

Pamäť nameraných hodnôt sa vymaže automaticky každý deň o 00:00. Pre manuálne vymazanie pamäte nameraných hodnôt stlačte dlho tlačidlo ▲ v režime zobrazenie max/min.

## Predpoveď počasia

				
slniečno	oblačno	zamračené	dážď	sneženie

Stanica predpovedá počasie na základe zmien vonkajšej teploty a vlhkosti na nasledujúcich 12–24 hodín pre okolie vzdialené 15–20 km. Presnosť predpovede počasia je zhruba 50 %. Pretože predpoveď počasia nemusí vždy vychádzať na 100 %, nemôže byť výrobca ani predajca zodpovedný za akékoľvek straty spôsobené nepresnou predpoveďou počasia. Pri prvom nastavení alebo po resetovaní meteostanice trvá zhruba 12 hodín, kým meteostanica začne správne predpovedať. Meteostanica ukazuje 5 ikon predpovede počasia.

*Poznámka: Zobrazená ikona znamená predpoveď na nasledujúcich 12–24 hodín. Nemusí zodpovedať aktuálnemu stavu počasia.*

## Bezpečnostné pokyny a upozornenia

Pred použitím zariadenia preštudujte návod na použitie. Dbajte na bezpečnostné pokyny uvedené v tomto návode. Výrobok je navrhnutý tak, aby pri vhodnom zaobchádzaní spoľahlivo slúžil niekoľko rokov.

- Než začnete s výrobkom pracovať, pozorne si prečítajte užívateľský manuál.
- Nevystavujte výrobok priamemu slnečnému svetlu, extrémnemu chladu a vlhku či náhlym zmenám teploty.
- Neumiestňujte výrobok do miest náchylných na vibrácie a otrasy – môžu spôsobiť jeho poškodenie.

- Nevystavujte výrobok nadmernému tlaku, nárazom, prachu, vysokej teplote alebo vlhkosti – môžu spôsobiť poruchu funkčnosti výrobku, kratšiu energetickú výdrž, poškodenie batérií a deformáciu plastových častí.
- Nevystavujte výrobok dažďu ani vlhku, ak nie je určený na vonkajšie použitie.
- Neumiestňujte na výrobok žiadne zdroje otvoreného ohňa, napr. zapálenú sviečku a pod.
- Neumiestňujte výrobok na miesta, kde nie je zaistené dostatočné prúdenie vzduchu.
- Nevsúvajte do vetracích otvorov výrobku žiadne predmety.
- Nezasahujte do vnútorných elektrických obvodov výrobku – môžete ho poškodiť a automaticky tým ukončiť platnosť záruky.
- Na čistenie používajte mierne navlhčenú jemnú handričku. Nepoužívajte rozpúšťadlá ani čistiace prípravky – mohli by poškriabať plastové časti a narušiť elektrické obvody.
- Výrobok neponárajte do vody ani iných kvapalín a nevystavujte kvapkajúcej ani striekajúcej vode.
- Pri poškodení alebo vade výrobku nevykonávajte žiadne opravy sami, odovzdajte ho k oprave predajcovi, kde ste ho zakúpili.
- Tento prístroj nie je určený na používanie osobami (vrátane detí), ktorým fyzická, zmyslová alebo mentálna neschopnosť či nedostatok skúseností a znalostí zabraňuje v bezpečnom používaní prístroja, pokiaľ na ne nebude dohliadané alebo pokiaľ neboli inštruované ohľadom použitia tohto prístroja osobou zodpovednou za ich bezpečnosť.



Nevyhadzujte elektrické spotrebiče ako netriedený komunálny odpad, použite zberné miesta triedeného odpadu. Pre aktuálne informácie o zberných miestach kontaktujte miestne úrady. Pokiaľ sú elektrické spotrebiče uložené na skládkach odpadkov, nebezpečné látky môžu presakovať do podzemnej vody a dostať sa do potravinového reťazca a poškodzovať vaše zdravie.

EMOS spol. s r. o. týmto vyhlasuje, že rádiové zariadenie typu E8647 je v súlade so smernicou 2014/53/EÚ. Úplné EÚ vyhlásenie o zhode je k dispozícii na tejto internetovej adrese: <http://www.emos.eu/download>.

## PL | Bezprzewodowa stacja meteorologiczna

Przed uruchomieniem wyrobu prosimy uważnie przeczytać tę instrukcję.

### Specyfikacja

zegar sterowany kryształem kwarcu

format czasu: 12/24 godz.

temperatura wewnętrzna:  $-10\text{ }^{\circ}\text{C}$  do  $+50\text{ }^{\circ}\text{C}$ , rozdzielczość  $0,1\text{ }^{\circ}\text{C}$

temperatura zewnętrzna:  $-50\text{ }^{\circ}\text{C}$  do  $+70\text{ }^{\circ}\text{C}$ , rozdzielczość  $0,1\text{ }^{\circ}\text{C}$

dokładność pomiaru temperatury:  $\pm 1\text{ }^{\circ}\text{C}$  w zakresie  $0\text{ }^{\circ}\text{C}$  do  $+50\text{ }^{\circ}\text{C}$ ,

$\pm 2\text{ }^{\circ}\text{C}$  w zakresie  $-20\text{ }^{\circ}\text{C}$  do  $0\text{ }^{\circ}\text{C}$ ,  $\pm 4\text{ }^{\circ}\text{C}$  w zakresie  $-40\text{ }^{\circ}\text{C}$  do

$-20\text{ }^{\circ}\text{C}$ , ponad  $\pm 4\text{ }^{\circ}\text{C}$  w innych zakresach

wilgotność wewnętrzna i zewnętrzna: 20 % do 95 % RV, rozdzielczość 1 %

dokładność pomiaru wilgotności:  $\pm 5\text{ }%$  w zakresie 30 % do 50 % RV,

$\pm 10\text{ }%$  w zakresie 20 % do 29 % RV i 51 % do 95 % RV

zasięg sygnału radiowego: do 50 m na wolnej przestrzeni

częstotliwość transmisji: 433 MHz, 10 mW e.r.p. maks.

Liczba czujników: maks. 1

zasilanie:

stacja główna: 2 baterie 1,5 V AAA (brak w komplecie)

5 V/1 A wejście micro USB (1,5 m przewód jest w komplecie)

czujnik: 2 baterie 1,5 V AAA (brak w komplecie)

wymiary:

stacja główna: 20 × 85 × 96 mm

czujnik: 25 × 50 × 95 mm

### Opis stacji meteorologicznej – ikony i przyciski (rys. 1)

1 – prognoza pogody

2 – czas

3 – budzik

4 – bezprzewodowa komunikacja z czujnikiem

5 – temperatura zewnętrzna i wilgotność

6 – rozładowane baterie w czujniku

7 – temperatura wewnętrzna i wilgotność

- 8 – rozładowane baterie w stacji
- 9 – przycisk SNZ/LIGHT
- 10 – otwór do zawieszania
- 11 – przycisk strzałka w dół
- 12 – przycisk strzałka do góry
- 13 – przycisk ustawiania
- 14 – pojemnik na baterie
- 15 – wejście micro USB

### **Opis czujnika (rys. 2)**



- 16 – dioda LED
- 17 – otwór do zawieszania
- 18 – pojemnik na baterie
- 19 – przycisk RESET

### **Uwaga:**



Korzystamy tylko z baterii alkalicznych 1,5V tego samego typu, nie stosujemy baterii 1,2V przystosowanych do doładowywania.

Niższe napięcie zasilania może unieruchomić obie jednostki.

### **Uruchomienie do pracy**

1. Baterie wkładamy najpierw do stacji meteorologicznej (2× 1,5 V AAA), podłączamy przewód micro USB (z kompletu) do zasilacza USB (brak w komplecie) i do stacji, a potem włączamy zasilacz do gniazdka sieciowego.
2. Potem wkładamy baterie do czujnika bezprzewodowego (2× 1,5 V AAA). Przy wkładaniu baterii należy zachować poprawną polaryzację, żeby nie doszło do uszkodzenia stacji meteorologicznej albo czujnika.
3. Obie jednostki ustawiamy obok siebie. Na wyświetlaczu będzie migać ikona , stacja meteorologiczna odbierze sygnał z czujnika w czasie do 3 minut. Jeżeli sygnał z czujnika nie zostanie odebrany, postępujemy znowu od punktu 1 albo naciskamy cienkim przedmiotem (na przykład długopisem, spinaczem biurowym) przycisk RESET z tyłu czujnika.
4. Jeżeli wartość temperatury zewnętrznej zniknie z wyświetlacza, naciskamy dłużej przycisk  na stacji. Stacja rozpocznie wtedy odbiór sygnału z czujnika. Jeżeli stacja utraci sygnał z czujnika

na czas dłuższy od 1 godziny, na wyświetlaczu zaczną migać wartości temperatury zewnętrznej i wilgotności. Aby stacja ponownie rozpoczęła wyszukiwanie sygnału z czujnika, naciskamy dłużej przycisk ▼, znajdujący się w stacji.

5. Zalecamy umieścić czujnik z północnej strony domu. Zasięg czujnika może gwałtownie zmaleć w zastawionych pomieszczeniach. Czujnik jest odporny na kapiącą wodę, ale lepiej go nie narażać na ciągłe działanie deszczu. Również lokalizacja czujnika na przedmiotach metalowych zmniejsza zakres jego nadawania. Czujnik należy instalować tylko w położeniu pionowym. Jeżeli na wyświetlaczu stacji meteorologicznej pojawi się ikona rozładowanych baterii  w polu temperatury zewnętrznej, wymieniamy baterie w czujniku.
6. Jeżeli pojawi się ikona rozładowanych baterii  w polu temperatury wewnętrznej, wymieniamy baterie w stacji.

### **Ręczne ustawianie czasu**

1. Naciskamy dłużej przycisk .
2. Przyciskami ▼/▲ ustawiamy następujące parametry: format czasu 12 /24 godz. – godziny – minuty.

Każdą ustawioną wartość zatwierdzamy przyciskiem , przytrzymanie wciśniętych przycisków ▼/▲ przyspiesza zachodzące zmiany. Jeżeli w czasie 20 sekund nie naciśniemy żadnego przycisku, dojdzie do powrotu do wyświetlania podstawowego ekranu.

### **Ustawienie jednostki temperatury °C/°F**

Kolejno naciskając przycisk ▼ ustawiamy wymaganą jednostkę temperatury °C/°F.

### **Podświetlenie wyświetlacza**

Do zasilania stacji stosujemy zawsze przewód micro USB, bo jeżeli nie, to podświetlanie wyświetlacza nie będzie działać!

Baterie są przeznaczone tylko do podtrzymania danych.

Intensywność świecenia wyświetlacza można regulować naciskając kolejno przycisk SNZ/LIGHT – wyłączyć/włączyć.

### **Ustawianie budzika**

Naciskamy krótko przycisk , wyświetli się AL.

Potem znowu naciskamy dłużej przycisk , zaczną migać ustawienia czasu.

Przyciskami ▼/▲ ustawiamy godziny i minuty, przytrzymanie wciśniętego przycisku powoduje przyspieszenie zmian.

Ustawione wartości potwierdzamy przyciskiem ⚙.

Aby uruchomić budzik, naciskamy krótko przycisk ⚙, wyświetli się AL. Kolejno naciskając przyciski ▼/▲ włączamy (wyświetlona ikona 🔔) albo wyłączamy (ikona 🔔 nie będzie wyświetlana) dzwonienie budzika.

### **Funkcja powtórnego budzenia (SNOOZE)**

Dzwonienie budzika przesuwamy o 5 minut naciśnięciem przycisku SNZ/LIGHT w górnej części stacji.

Naciskamy go od razu na początku dzwonienia. Będzie wyświetlana ikona 🔔 i będzie migać Zz.

Aby wyłączyć funkcję SNOOZE naciskamy przy dzwonieniu jakiegokolwiek inny przycisk – ikona Zz przestanie migać i wyświetli się ikona 🔔.

Budzik zadzwoni ponownie następnego dnia.

Jeżeli podczas dzwonienia nie naciśniemy żadnego przycisku, to dzwonienie automatycznie wyłączy się po 2 minutach.

### **Wyświetlanie maksymalnych i minimalnych wartości zmierzony temperatury i wilgotności**

Kolejno naciskając przycisk ▲ będziemy kolejno wyświetlać maksymalne (MAKS.) i minimalne (MIN) wartości zmierzone temperatury zewnętrznej i wewnętrznej oraz wilgotności.

Pamięć wartości zmierzonych kasuje się automatycznie każdego dnia o godz. 00:00.

Aby ręcznie skasować pamięć wartości zmierzonych, naciskamy dłużej przycisk ▲ w trybie wyświetlania wartości maks./min.

### **Prognoza pogody**

				
słonecznie	pochmurno	zachmurzenie	deszcz	śnieg

Stacja prognozuje pogodę na następne 12–24 godzin na podstawie zmian temperatury zewnętrznej i wilgotności w okolicy na odległość do 15–20 km.



Wiarygodność prognozy pogody wynosi około 50 %. Ponieważ prognoza pogody nie może się sprawdzać w 100 %, to producent, ani sprzedawca nie może odpowiadać za jakiegokolwiek straty wynikające z niedokładnej prognozy pogody. Przy pierwszym ustawieniu albo po ponownym uruchomieniu stacji meteorologicznej mija około 12 godziny do czasu, kiedy stacja meteorologiczna zacznie dobrze prognozować pogodę. Stacja meteorologiczna pokazuje 5 ikon prognozy pogody.

*Uwaga: wyświetlana ikona oznacza prognozę na następne 12–24 godzin. Nie musi być zgodna z aktualną pogodą.*

### **Zalecenia bezpieczeństwa i uwagi**

Przed uruchomieniem stacji meteorologicznej należy uważnie przeczytać instrukcję użytkownika.

Należy przestrzegać zaleceń bezpieczeństwa zawartych w tej instrukcji.

Stacja meteorologiczna jest zaprojektowana tak, aby przy właściwym obchodzeniu się z nią mogła służyć przez wiele lat.

- Przed uruchomieniem wyrobu należy uważnie przeczytać instrukcję użytkownika.
- Wyrobu nie wystawiamy na działanie bezpośredniego światła słonecznego, ekstremalnie zimno albo wilgoć oraz nie narażamy na nagłe zmiany temperatury.
- Wyrobu nie umieszczamy w miejscach narażonych na wibracje i wstrząsy – mogą spowodować jego uszkodzenie.
- Wyrobu nie narażamy na nadmierne naciski i uderzenia, pył, wysoką temperaturę albo wilgotność – mogą one spowodować uszkodzenie wyrobu, zwiększony pobór prądu, uszkodzenie baterii i deformację plastikowych części.
- Wyrobu nie narażamy na działanie deszczu, ani wilgoci, nie jest on przeznaczony do użytku na zewnątrz.
- Na wyrobie nie ustawiamy żadnych źródeł otwartego ognia, na przykład zapalanej świeczki itp.
- Wyrobu nie umieszczamy w miejscach, w których nie ma dostatecznego przepływu powietrza.
- Do otworów wentylacyjnych w wyrobie nie wsuwamy żadnych przedmiotów.

- Nie ingerujemy do wewnętrznych elektronicznych obwodów w wyrobie – możemy go uszkodzić i utracić uprawnienia gwarancyjne.
- Do czyszczenia używamy lekko zwilżoną, delikatną ściereczkę. Nie korzystamy z rozpuszczalników, ani z preparatów do czyszczenia – mogą one podrapać plastikowe części i uszkodzić obwody elektroniczne.
- Wyrobu nie wolno zanurzać do wody, ani do innych cieczy i narażać go na działanie kapiącej, ani przyskającej wody.
- Przy uszkodzeniu albo wadzie wyrobu żadnych napraw nie wykonujemy we własnym zakresie. Wyrób przekazujemy do naprawy do sklepu, w którym został zakupiony.
- Tego urządzenia nie mogą obsługiwać osoby (łącznie z dziećmi), których predyspozycje fizyczne, umysłowe albo mentalne oraz brak wiedzy i doświadczenia nie pozwalają na bezpieczne korzystanie z urządzenia, jeżeli nie są one pod nadzorem lub nie zostały poinstruowane w zakresie korzystania z tego urządzenia przez osobę odpowiedzialną za ich bezpieczeństwo.



Zgodnie z przepisami Ustawy o ZSEiE zabronione jest umieszczanie łącznie z innymi odpadami zużytego sprzętu oznakowanego symbolem przekreślonego kosza. Użytkownik, chcąc pozbyć się sprzętu elektronicznego i elektrycznego, jest zobowiązany do oddania go do punktu zbierania zużytego sprzętu. W sprzęcie nie znajdują się składniki niebezpieczne, które mają szczególnie negatywny wpływ na środowisko i zdrowie ludzi.

EMOS spol. s r. o. niniejszym oświadcza, że typ urządzenia radiowego E8647 jest zgodny z dyrektywą 2014/53/UE. Pełny tekst deklaracji zgodności UE jest dostępny pod następującym adresem internetowym: <http://www.emos.eu/download>.

## HU | Vezeték nélküli meteorológiai állomás

A termék használatá elött olvassuk el figyelmesen ezt a használati útmutatót.

### Specifikációk

kvarckristály vezérlésű óra

időformátum: 12/24 h

beltéri hőmérséklet: -10 °C és +50 °C között, 0,1 °C osztásközzel  
külső hőmérséklet: -50 °C és +70 °C között, 0,1 °C osztásközzel  
hőmérséklet-mérési pontosság:  $\pm 1$  °C a 0 °C és +50 °C tartományban,  $\pm 2$  °C a -20 °C és 0 °C tartományban,  $\pm 4$  °C a -40 °C és -20 °C tartományban, több, mint  $\pm 4$  °C minden más tartományban

beltéri és külső relatív páratartalom: 20 % – 95 %, osztásköz: 1 %  
páratartalom-mérési pontosság:  $\pm 5$  % a 30 % – 50 % relatív páratartalom tartományban,  $\pm 10$  % a 20 % – 29 % és az 51 % – 95 % relatív páratartalom tartományban

rádiójel hatótávolság: akár 50 m szabadban

átviteli frekvencia: 433 MHz, 10 mW e.r.p. max.

érzékelők száma: max. 1

tápellátás:

állomás: 2× 1,5 V AAA elemről (nem tartozék)

5 V/1 A micro USB bemenet (1,5 m tartozék kábelrel)

érzékelő: 2× 1,5 V AAA elemről (nem tartozék)

méret:

állomás: 20 × 85 × 96 mm

érzékelő: 25 × 50 × 95 mm

### **Az időjárás állomás leírása – gombok és szimbólumok (1. ábra)**

- 1 – időjárás-előrejelzés
- 2 – idő
- 3 – ébresztő
- 4 – vezeték nélküli kommunikáció az érzékelővel
- 5 – kültéri hőmérséklet és páratartalom
- 6 – érzékelő eleme lemerült
- 7 – beltéri hőmérséklet és páratartalom
- 8 – időjárás állomás eleme lemerült
- 9 – SNZ/LIGHT gomb
- 10 – akasztó nyílás
- 11 – lefelé nyíl nyomógomb
- 12 – felfelé nyíl nyomógomb
- 13 – beállítások gomb
- 14 – elemtároló rekesz
- 15 – micro USB bemenet

## **Az érzékelő leírása (2. ábra)**

- 16 – LED visszajelző
- 17 – akasztó nyílás
- 18 – elemtartó rekesz
- 19 – RESET gomb

## **Figyelmeztetés**

Kizárólag azonos típusú 1,5 V-os tartós elemekkel használható, nem használható 1,2 V-os újratölthető elemekkel.

Alacsonyabb feszültség mindkét egység esetében meghibásodáshoz vezethet.



## **Üzembehelyezés**



1. Először helyezzük be az időjárás állomásba az elemeket (2× 1,5 V AAA), csatlakoztassuk a tartozék micro USB kábelt egy USB-s táp adapterhez (nem tartozék) és az állomáshoz, végül dugjuk be az adaptert egy konnektorba.
2. Ezután helyezzük be az elemeket (2× 1,5 V AAA) a vezeték nélküli érzékelőbe. Az elemek behelyezésekor ügyeljünk a megfelelő polaritásra, hogy elkerüljük az időjárás állomás és az érzékelő meghibásodását.
3. Helyezzük a két egységet egymás mellé. A kijelzőn villog a  szimbólum, az időjárás állomás 3 percen belül megkeresi az érzékelő jelét. Ha az állomás nem találja az érzékelő jelét, ismételjük meg az üzembehelyezés lépéseit az 1-es ponttól, vagy nyomjuk meg az érzékelő hátlapján a RESET gombot egy vékony tárggyal (pl. ceruzával, gemkapoccsal).
4. Ha a kültéri hőmérséklet értéke eltűnik a kijelzőről, nyomjuk le hosszan a ▼ gombot az állomáson. Az állomás keresni kezdi az érzékelő jelét. Ha az állomás több mint 1 órán át nem találja az érzékelő jelét, a külső hőmérséklet és páratartalom értéke villogni kezd a kijelzőn. Nyomjuk meg hosszan a ▼ gombot az állomáson és az elkezd keresni az érzékelő jelét.
5. Az érzékelőt tanácsos a ház északi oldalán elhelyezni. Sűrűn beépített területeken az érzékelő hatótávolsága jelentősen csökkenhet. Az érzékelő védett a csepegő víz ellen, azonban hosszú távon ne tegyük ki esőnek. Az érzékelőt ne helyezzük fémtárgyakra, mert azáltal csökken a hatótávolsága. Az érzé-

kelőt kizárólag függőleges helyzetben használjuk. Ha a kültéri hőmérséklet mezőjében megjelenik az alacsony töltöttséget jelző szimbólum , cseréljük ki az érzékelő elemeit.

6. Ha a beltéri hőmérséklet mezőjében megjelenik az alacsony töltöttséget jelző szimbólum , cseréljünk elemet az időjárás állomásban.

### Az idő kézi beállítása

1. Nyomjuk meg hosszan a  gombot.
2. Állítsuk be a / gombokkal az alábbi paramétereket: 12 h/24 h időformátumot – órát – percet.

Minden beállított értéket meg kell erősíteni a  gomb lenyomásával, a / gombokat lenyomva tartva lehet gyorsan léptetni.

Ha 20 másodpercig egy gombot sem nyomunk meg, akkor visszatérünk a kezdőképernyőre.

### A hőmérséklet mértékegységének kiválasztása (°C/°F)

A  gomb ismételt megnyomásával beállíthatjuk a kívánt hőmérsékleti mértékegységet: °C/°F.

### A kijelző háttérvilágítása

Az állomás tápellátásához mindig használjuk a micro USB kábelt, különben a kijelző háttérvilágítása nem fog működni.



Az elemek csak az adatok mentésére szolgálnak.

A kijelző háttérvilágítása az SNZ/LIGHT gomb többszöri megnyomásával állítható be.

### Az ébresztőóra beállítása





Nyomjuk meg röviden a  gombot, megjelenik az AL felirat.

Ezután nyomjuk meg hosszan a  gombot, amíg az időbeállítás villogni nem kezd.

A / gombokkal állíthatjuk be az órát és a percet, a nyilakat lenyomva tartva gyorsan léptethetünk.

A  gombbal erősítsük meg a beállított értékeket.

Az ébresztő bekapcsolásához nyomjuk meg röviden a  gombot, megjelenik az AL felirat.

Az ébresztőt a / gombok ismételt megnyomásával be- (megjelenik a  szimbólum) vagy kikapcsolhatjuk (eltűnik a  szimbólum).

## Szundi (SNOOZE) – késleltetett ébresztés funkció

Az ébresztő 5 perccel történő elhalasztásához nyomjuk meg a SNZ/LGHT gombot az állomás tetején.

Akkor nyomjuk meg, amikor az ébresztő megszólal. Megjelenik a  szimbólum és egy ZZ felirat villog.

A SNOOZE funkció törléséhez ébresztés közben nyomjuk meg bármelyik másik gombot – a Zz szimbólum abbahagyja a villogást, és a  szimbólum továbbra is látszik.

Az ébresztő másnap újra bekapcsol.

Amennyiben ébresztés közben semmilyen gombot nem nyomunk meg, az ébresztés 2 perc után magától kikapcsol.





## A hőmérséklet és a páratartalom maximális és minimális mért értékeinek megjelenítése

A  gomb ismételt megnyomására sorra megjelennek a beltéri és kültéri hőmérséklet és páratartalom maximális (MAX) és minimális (MIN) mért értékei.

A mért értékek memóriája minden nap 00:00-kor automatikusan törlődik.

A mért értékek memóriájának kézi törléséhez nyomjuk le hosszan a  gombot a max/min kijelzés üzemmódban.

## Időjárás-előrejelzés

				
napos	felhős	borús	eső	havazás

Az állomás a kültéri hőmérséklet és a légnyomás változása alapján előrejelzi az időjárást 15–20 km-es körzetében a következő 12–24 órára vonatkozóan.

Az időjárás-előrejelzés pontossága kb. 50 %. Arra való tekintettel, hogy az időjárás-előrejelzés nem fog mindig 100 %-osan beigazolódni, sem a gyártó, sem a kereskedő nem felel a pontatlan időjárás előrejelzés okozta károkért. Az időjárás állomás első beállítása vagy alaphelyzetbe állítása után körülbelül 12 órát vesz igénybe, amíg az állomás helyes előrejelzést kezd mutatni. Az időjárás állomás 5 időjárás előrejelzési szimbólumot mutat.

*Megjegyzés: Az aktuálisan megjelenő szimbólum a következő 12–24 órára vonatkozó előrejelzést mutatja. Nem biztos, hogy megfelel az aktuális időjárási helyzetnek.*

## **Biztonsági előírások és figyelmeztetések**

A berendezés használata előtt tanulmányozzuk át a használati útmutatót.

Mindig tartsuk be a jelen kézikönyvben található biztonsági előírásokat.

A készülék rendeltetésszerű használat esetén évekig megbízhatóan fog működni.

- Mielőtt elkezdjük a terméket használni, gondosan olvassuk el a használati útmutatót.
- Ne tegyük ki a terméket közvetlen napfénynek, szélsőséges hidegnek vagy páratartalomnak, vagy hirtelen hőmérsékleti változásoknak.
- Ne tegyük a terméket rezgésnek és rázkódásoknak kitett helyre, mert ezek károsíthatják.
- Ne tegyük ki a terméket túlzott nyomásnak, ütésnek, pornak, magas hőmérsékletnek vagy páratartalomnak, mert azok a termék hibás működését okozhatják, csökkenthetik az üzemidőt, megrongálhatják az elemeket és deformálhatják a műanyag alkatrészeket.
- Ne tegyük ki a terméket eső vagy nedvesség hatásának, ha az nem alkalmas kültéri használatra.
- Ne helyezünk a termékre nyílt tűzforrást, pl. égő gyertyát stb.
- Ne helyezük a terméket olyan helyre, ahol nem biztosított az elégséges légáramlás.
- Ne dugjunk semmilyen tárgyat a termék szellőzőnyílásába.
- Ne módosítsuk a termék belső áramköreit – megsérülhetnek, és a garancia automatikusan érvényét veszíti.
- Tisztításához használjunk enyhén benedvesített puha törlőruhát. Ne használjunk oldószereket, sem tisztítószereket – megkarcolhatják a műanyag részeket és megsérthetik az elektromos áramköröket.
- A terméket ne merítsük vízbe, se más folyadékba és ne tegyük ki csepegő vagy fröccsenő víznek.

- A terméket sérülés vagy meghibásodás esetén ne próbáljuk megjavítani, juttassuk el szervizelésre a viszonteladóhoz.
- A készüléket nem használhatják felügyelet nélkül vagy a biztonságukért felelős személyektől kapott megfelelő tájékoztatás hiányában korlátozott fizikai, érzékszervi vagy értelmi képességű vagy tapasztalatlan személyek (beleértve a gyerekeket), akik nem képesek a készülék biztonságos használatára.



Az elektromos készülékeket ne dobja a vegyes háztartási hulladék közé, használja a szelektív hulladékgyűjtő helyeket.

■ A gyűjtőhelyekre vonatkozó aktuális információkért forduljon a helyi hivatalokhoz. Ha az elektromos készülékek a hulladéktárolókba kerülnek, veszélyes anyagok szivároghatnak a talajvízbe, melyek így bejuthatnak a táplálékláncba és veszélyeztethetik az Ön egészségét és kényelmét.

EMOS spol. s r. o. igazolja, hogy a E8647 típusú rádióberendezés megfelel a 2014/53/EU irányelvnek. Az EU-megfelelőségi nyilatkozat teljes szövege elérhető a következő internetes címen: <http://www.emos.eu/download>.

## SI | Brežična meteorološka postaja

Preden začnete izdelek uporabljati, pozorno preberite navodila za uporabo.

### Specifikacije

ura, vodena s kvarčnim kristalom

urni format: 12/24 h

notranja temperatura: -10 °C do +50 °C z ločljivostjo 0,1 °C

zunanja temperatura: -50 °C do +70 °C z ločljivostjo 0,1 °C

natančnost merjenja temperature: ±1 °C za območje 0 °C do +50 °C, ±2 °C za območje -20 °C do 0 °C, ±4 °C za območje -40 °C do -20 °C, več kot ±4 °C za ostala območja

notranja in zunanja vlažnost: 20 % do 95 % RV, ločljivost 1 %  
točnost merjenja vlažnosti: ±5 % za območje 30 % do 50 % RV,  
±10 % za območje 20 % do 29 % RV in 51 % za 95 % RV

doseg radijskega signala: do 50 m na prostem

prenosna frekvenca: 433 MHz, 10 mW e.r.p. max.



število senzorjev: max. 1

napajanje:

glavna postaja: 2× 1,5 V AAA baterija (nista priloženi)  
5 V/1 A mikro USB vhod (1,5 m kabel priložen)

senzor: 2× 1,5 V AAA baterija (nista priloženi)

dimenzije:

glavna postaja: 20 × 85 × 96 mm

senzor: 25 × 50 × 95 mm

### **Vremenska postaja – opis ikon in tipk (slika 1)**

- 1 – vremenska napoved
- 2 – čas
- 3 – budilka
- 4 – brezžična komunikacija s senzorjem
- 5 – zunanja temperatura in vlažnost
- 6 – izpraznjeni bateriji v senzorju
- 7 – notranja temperatura in vlažnost
- 8 – izpraznjeni bateriji v postaji
- 9 – tipka SNZ/LIGHT
- 10 – odprtina za obešenje
- 11 – tipka puščica navzdol
- 12 – tipka puščica navzgor
- 13 – tipka nastavitve
- 14 – prostor za baterije
- 15 – vhod mikro USB

### **Opis senzorja (slika 2)**





- 16 – LED dioda
- 17 – odprtina za obešenje
- 18 – prostor za baterije
- 19 – tipka RESET

### **Opozorilo**

Uporabljajte le alkalne baterije 1,5V enakega tipa, ne uporabljajte polnilnih baterij 1,2V.

Nižja napetost lahko povzroči motnje delovanja enot.

## Aktiviranje naprave

1. Bateriji vstavite najprej v vremensko postajo (2× 1,5 V AAA), mikro USB kabel (priložen) priključite v polnilnik USB (ni priložen) in postajo, na koncu polnilnik priključite v vtičnico.
2. Nato baterije vstavite v brezžični senzor (2× 1,5 V AAA). Pri vstavitvi baterij pazite na pravilno polarnost, da ne bo prišlo do poškodovanja vremenske postaje ali senzorja.
3. Obe enoti postavite poleg sebe. Na zaslonu bo utripala ikona , vremenska postaja poišče signal iz senzorja v 3 minutah. Če signal iz senzorja ni najden, ponovite postopek od točke 1 ali s tankim predmetom (npr. s svinčnikom, pisarniško sponko) pritisnite na tipko RESET na zadnji strani senzorja.
4. Če podatek o zunanji temperaturi na zaslonu izgine, pritisnite in držite tipko  na postaji. Postaja začne iskati signal iz senzorja. Če postaja izgubi signal senzorja za več kot 1 uro, bosta zunanja temperatura in vlažnost na zaslonu utripala. Pritisnite in držite gumb  na postaji, ki bo začela iskati signal senzorja.
5. Senzor priporočamo namestiti na severno stran hiše. Doseg senzorja v gosto pozidanih območjih lahko naglo pade. Senzor je odporen na kapljajočo vodo, vendar ga ne izpostavljajte stalnim vplivom dežja. Namestitev senzorja na kovinske predmete zniža doseg njegovega oddajanja. Senzor uporabljajte samo v pokončnem položaju. Če se na zaslonu vremenske postaje prikaže ikona izpraznjene baterije  v polju zunanje temperature, zamenjajte bateriji v senzorju.
6. Če se prikaže ikona izpraznjene baterije  v polju notranje temperature, zamenjajte bateriji v postaji.

## Ročna nastavitve časa

1. Pritisnite in držite tipko .
2. S tipkama / nastavite naslednje parametre: urni format 12 h/24 h – uro – minuto.

Vsako nastavljeno vrednost potrdite s tipko , s pridržanjem tipk / se premikate hitreje.

Če v 20 sekundah ne pritisnete nobene tipke, pride do vrnitve v osnovni prikaz.

## Nastavitev enote temperature °C/°F

Z večkratnim pritiskom na tipko ▼ nastavite želeno enoto temperature °C/°F.

## Osvetlitev zaslona

Za napajanje postaje vedno uporabljajte kabel mikro USB, sicer osvetlitev zaslona ne bo delovala!

Bateriji sta namenjeni samo za shranjevanje podatkov.

Raven osvetlitve zaslona se lahko nastavi z večkratnim pritiskom na tipko SNZ/LIGHT – izklopljeno/vklopljeno.

## Nastavitev budilke

Pritisnite na kratko na tipko , prikaže se AL.

Nato ponovno pritisnite in držite tipko , utripati začne nastavitev časa.

S tipkama ▼/▲ nastavite uro in minuto, s pridržanjem puštic se premikate hitreje.

Nastavljene vrednosti potrdite s pritiskom na tipko .

Za aktiviranje budilke pritisnite na kratko na tipko , prikaže se AL.

Z večkratnim pritiskom na tipki ▼/▲ zvonjenje budilke aktivirate (prikazana ikona ) ali deaktivirate (ikona  ne bo prikazana).

## Funkcija dremež (SNOOZE)

Zvonjenje budilke premaknete za 5 minut s pritiskom na tipko SNZ/LIGHT na zgornji strani postaje.

Pritisnite jo, ko se zvonjenje sproži. Prikazana bo ikona , utripalo pa Zz.

Za prekinitev funkcije SNOOZE pritisnite med zvonjenjem na katerokoli drugo tipko – ikona Zz neha utripati, prikazana pa ostane ikona .

Budilka se aktivira spet naslednji dan.

Če med zvonjenjem ne pritisnete nobene tipke, se zvonjenje po 2 minutah avtomatsko konča.





## Prikaz maksimalnih in minimalnih izmerjenih vrednosti temperature in vlažnosti

Z večkratnim pritiskom na tipko ▲ se postopoma prikažejo maksimalne (MAX) in minimalne (MIN) izmerjene vrednosti zunanje in notranje temperature ter vlage.

Pomnilnik izmerjenih vrednosti se samodejno izbriše vsak dan ob 00:00.

Za ročni izbris pomnilnika izmerjenih vrednosti pritisnite in držite tipko ▲ v načinu prikaza max/min.

## Vremenska napoved

				
sončno	delno oblačno	oblačno	dež	sneg

Postaja napoveduje vreme na podlagi sprememb zunanje temperature in vlažnosti za naslednjih 12–24 ur za okolje oddaljeno 15–20 km. Natančnost vremenske napovedi je okoli 50 %. Ker vremenska napoved ne more biti vedno 100 % natančna, ne more biti proizvajalec niti prodajalec odgovoren za kakršnekoli izgube povzročene zaradi nenatančne vremenske napovedi. Pri prvem nastavljanju ali po ponastavitvi vremenske postaje, traja približno 12 ur preden začne vremenska postaja pravilno napovedovati. Vremenska postaja prikazuje 5 ikon vremenske napovedi.

*Opomba: Prikazana ikona pomeni vremensko napoved za naslednjih 12–24 ur. Ni nujno, da ustreza aktualnemu stanju vremena.*

## Varnostna navodila in opozorila

Pred uporabo naprave preučite navodila za uporabo.

Upoštevajte varnostne napotke, navedene v teh navodilih.

Izdelek je zasnovan tako, da ob primerni uporabi zanesljivo deluje vrsto let.

- Preden začnete izdelek uporabljati, pazorno preberite navodila za uporabo.
- Izdelka ne izpostavljajte neposredni sončni svetlobi, skrajnemu mrazu, vlagi ali naglim spremembam temperature.
- Izdelka ne nameščajte na mesta, ki so nagnjena k vibracijam in pretresom – to lahko povzroči poškodbe.
- Izdelka ne izpostavljajte prekomernemu tlaku, sunkom, prahu, visokim temperaturam ali vlagi – lahko povzročijo poškodbe na kateri izmed funkcij izdelka, krajšo energetsko vzdržljivost, poškodbo baterij in deformacije plastičnih delov.

- Izdelka ne izpostavljajte dežju ali vlagi, če ni namenjen za zunanjo uporabo.
- Na izdelek ne postavljajte virov odprtega ognja, npr. prižgane svečke ipd.
- Izdelka ne postavljajte na mesta, kjer ni zadostnega kroženja zraka.
- V prezračevalne odprtine ne vtikajte nobenih predmetov.
- Ne posegajte v notranjo električno napeljavo izdelka – lahko ga poškodujete in s tem prekinite veljavnost garancije.
- Za čiščenje uporabljajte zmerno navlaženo blago krpo. Ne uporabljajte raztopin ali čistilnih izdelkov – lahko poškoduje plastične dele in električno napeljavo.
- Izdelka ne potaplajte v vodo ali v druge tekočine, ne izpostavljajte ga kapljanju ali škropljenju vode.
- Pri poškodbah ali napaki izdelka ne popravljajte sami. Predajte ga v popravilo trgovcu, pri katerem ste ga kupili.
- Naprave ne smejo uporabljati osebe (vključno otrok), ki jih fizična, čutna ali mentalna nesposobnost ali pomanjkanje izkušenj, in znanj ovirajo pri varni uporabi naprave, če pri tem ne bodo nadzorovane, ali če jih o uporabi naprave ni poučila oseba, ki je odgovorna za njihovo varnost



Električnih naprav ne odlagajte med mešane komunalne odpadke, uporabljajte zbirna mesta ločenih odpadkov. Za aktualne informacije o zbirnih mestih se obrnite na krajevne urade. Če so električne naprave odložene na odlagališčih odpadkov, lahko nevarne snovi pronicajo v podtalnico, pridejo v prehransko verigo in škodijo vašemu zdravju.

EMOS spol. s r. o. potrjuje, da je tip radijske opreme E8647 skladen z Direktivo 2014/53/EU. Celotno besedilo izjave EU o skladnosti je na voljo na naslednjem spletnem naslovu: <http://www.emos.eu/download>.

## RS|HR|BA|ME | Bežična meteorološka stanica

Prije upotrebe proizvoda pažljivo prečitajte ovaj priručnik.

### Specifikacije

Sat s kvarcnim mehanizmom

oblik prikaza vremena: 12/24 h

temperatura u zatvorenom prostoru: od -10 °C do +50 °C, razlučivost 0,1 °C

temperatura na otvorenom prostoru: od -50 °C do +70 °C, razlučivost 0,1 °C

točnost mjerenja temperature: ±1 °C za raspon od 0 °C do +50 °C, ±2 °C za -20 °C do 0 °C, ±4 °C za -40 °C do -20 °C, preko ±4 °C za druge raspone

vlažnost u prostoriji i vani: od 20 % do 95 % relativna vlaga (RH), razlučivost 1 %

točnost mjerenja vlažnosti: ±5 % za raspon RV od 30 % do 50 %, ±10 % za 20 % do 29 % i za 51 % do 95 % RV

domet radijskog signala: do 50 m na otvorenom

prijenosna frekvencija: 433 MHz, 10 mW e.r.p. maks.

broj senzora: maks. 1

napajanje:

glavna stanica: 2 baterije AAA od 1,5 V (nisu priložene)  
5 V/1 A micro USB priključak (priložen kabel od 1,5 m)

senzor: 2 baterije AAA od 1,5 V (nisu priložene)

dimenzije:

glavna stanica: 20 × 85 × 96 mm

senzor: 25 × 50 × 95 mm

### **Opis meteorološke stanice – Ikone i gumbi (sl. 1)**

- 1 – Vremenska prognoza
- 2 – Vrijeme
- 3 – Alarm
- 4 – Bežična komunikacija sa senzorom
- 5 – Vanjska temperatura i vlažnost
- 6 – Slabe baterije u senzoru
- 7 – Unutarnja temperatura i vlažnost
- 8 – Slabe baterije u stanici
- 9 – Gumb SNZ/LIGHT
- 10 – Otvor za vješanje
- 11 – Gumb strelica dolje
- 12 – Gumb strelica gore

- 13 – Gumb postavke
- 14 – Baterijski odjeljak
- 15 – Micro USB priključak

### **Opis senzora (sl. 2)**

- 16 – LED
- 17 – Otvor za vješanje
- 18 – Baterijski odjeljak
- 19 – Gumb RESET

### **Pozor**

Koristite isključivo alkalne baterije od 1,5 V iste vrste; nemojte koristiti punjive baterije od 1,2 V.

Niži napon može prouzročiti prekid rada obje jedinice.



### **Početak rada**



1. Najprije umetnite baterije u meteorološku stanicu (2 AAA baterije od 1,5 V), povežite micro USB kabel (isporučen) s USB prilagodnikom za napajanje (nije isporučen) i stanicom, a zatim uključite prilagodnik u utičnicu.
2. Zatim umetnite baterije u bežični senzor (2 AAA baterije od 1,5 V). Provjerite je li polaritet ispravan prilikom umetanja baterija kako biste izbjegli oštećenje meteorološke stanice ili senzora.
3. Postavite dvije jedinice jednu pokraj druge. Na zaslonu počinje treperiti ikona ; meteorološka stanica automatski očitava signal senzora u roku 3 minute. Ako signal senzora nije otkriven, ponovno nastavite s korakom 1 ili upotrijebite tanak predmet (npr. olovku ili spajalicu) da biste pritisnuli gumb RESET na stražnjoj strani senzora.
4. Ako očitavanje vanjske temperature nestane sa zaslona, dugim pritiskom pritisnite gumb ▼ na stanici. Stanica će početi tražiti signal senzora. Ako stanica izgubi signal sa senzora više od 1 sata, vrijednost vanjske temperature i vlažnosti će početi treperiti na zaslonu. Dugo pritisnite gumb ▼ na stanici kako bi stanica ponovno počela tražiti signal senzora.
5. Preporučujemo postavljanje senzora na sjevernu stranu kuće. Domet senzora može se znatno smanjiti u područjima s velikim brojem prepreka. Senzor je otporan na kapanje vode; međutim,

ne bi trebao biti izložen dugotrajnoj kiši. Ne postavljajte senzor na metalne predmete jer se time smanjuje domet signala. Koristite senzor samo u okomitom položaju. Ako zaslon meteorološke stanice prikazuje ikonu niske razine napunjenosti baterije  u polju vanjske temperature, zamijenite baterije u senzoru.

6. Ako meteorološka stanica prikazuje ikonu niske razine napunjenosti baterije  u polju temperature u zatvorenom prostoru, zamijenite baterije u stanici.

## Ručno postavljanje vremena

1. Dugačkim pritiskom pritisnite gumb .
2. Koristite gumbе / za namještanje sljedećih postavki: 12 h/24 h oblik prikaza vremena – sati – minuta.

Potvrdite svaku podešenu vrijednost pritiskom gumba ; držanje / ubrzava prilagodbu vrijednosti.

Ako ne pritisnete nijedan gumb u roku 20 sekundi, jedinica se vraća na glavni zaslon.

## Postavljanje jedinice za temperaturu °C/°F

Pritiskom gumba  nekoliko puta zaredom mijenjate jedinice temperature između °C/°F.



## Osvjetljenje zaslona

Uvijek napajajte stanicu pomoću micro USB kabela. U protivnom, osvjetljenje zaslona neće funkcionirati!

Baterije su namijenjene samo za sigurnosno kopiranje podataka.

Postavka osvjetljenja zaslona može se podesiti pritiskom SNZ/LIGHT nekoliko puta zaredom – isključeno/uključeno.

## Postavljanje alarma

Kratkim pritiskom pritisnite gumb ; Na zaslonu se pojavljuje AL. Zatim dugim pritiskom ponovno pritisnite gumb ; postavka vremena početak će treperiti.

Upotrijebite / za postavljanje sati i minuta za alarm; držanje gumba sa strelicama ubrzava podešavanje.

Potvrdite vrijednosti podešenja pritiskom .

Da biste aktivirali alarm, kratkim pritiskom pritisnite gumb ; na zaslonu se pojavljuje AL.



Pritiskom ▼/▲ aktivirate (☾ na zaslonu) ili deaktivirate (☾ nestaje) alarm.

### Funkcija odgode alarma

Možete odgoditi aktivni alarm na 5 minuta pritiskom gumba SNZ/LIGHT na gornjem dijelu stanice.

Pritisnite gumb kada alarm počne zvoniti. Prikazuje se ikona ☾ i treperi Zz.

Da biste otkazali funkciju SNOOZE, pritisnite bilo koji gumb dok zvoni alarm – ikona Zz prestaje treperiti, a ikona ☾ ostaje na zaslonu.

Alarm će se ponovno aktivirati sljedećeg dana.

Ako ne pritisnete niti jedan gumb dok alarm zvoni, zvonjenje automatski prestaje nakon 2 minute.





### Prikaz očitavanja maksimalne i minimalne temperature i vlažnosti

Pritisnite gumb ▲ nekoliko puta zaredom da biste postupno prikazali maksimalna i minimalna očitavanja unutarnje i vanjske temperature i vlažnosti.

Memorirane izmjerene vrijednosti automatski se brišu svakog dana u 00:00 sati.

Za ručno brisanje memorije izmjerenih vrijednosti, drugačim pritiskom pritisnite gumb ▲ u načinu rada za prikaz maks./min. vrijednosti.

### Vremenska prognoza

				
Sunčano	Oblačno	Naoblaka	Kiša	Snijeg

Stanica koristi promjene temperature i vlažnosti za predviđanje vremena za sljedećih 12 do 24 sata za područje unutar 15 do 20 km. Točnost vremenske prognoze je oko 50 %. S obzirom na to da vremenska prognoza ne može biti 100 % točna, niti proizvođač niti prodavač ne snose odgovornost za gubitke prouzročene netočnom prognozom. Prilikom prvog postavljanja ili ponovnog postavljanja

meteorološke stanice, potrebno je otprilike 12 sati da meteorološka stanica počne s točnom vremenskom prognozom. Na meteorološkoj stanici prikazuje se 5 ikona vremenske prognoze.

*Napomena: Trenutačno prikazana ikona označava prognozu za sljedeća 12 do 24 sata. Možda neće odražavati trenutačno vrijeme.*

## **Sigurnosne upute i upozorenja**

Pročitajte korisnički priručnik prije korištenja uređaja.

Pridržavajte se sigurnosnih uputa navedenih u priručniku.

Proizvod je dizajniran tako da pouzdano služi dugi niz godina ako se koristi pravilno.

- Prije upotrebe proizvoda pažljivo pročitajte priručnik.
- Ne izlažite proizvod direktnoj sunčevoj svjetlosti, jakoj hladnoći ili vlazi i naglim promjenama temperature.
- Ne postavljajte proizvod na mjesta izložena vibracijama i udarcima – mogu prouzročiti oštećenja.
- Ne izlažite proizvod prekomjernoj sili, udarcima, prašini, visokim temperaturama ili vlazi – jer to može prouzročiti neispravnost, skratiti trajanje baterije, oštetiti baterije ili deformirati plastične dijelove.
- Proizvod ne izlažite kiši ili vlazi jer nije namijenjen za upotrebu na otvorenom.
- Na proizvod ne postavljajte izvore otvorenog plamena, npr. upaljena svijeća itd.
- Ne postavljajte proizvod na mjesta s nedovoljnim protokom zraka.
- Ne stavljajte nikakve predmete u otvore za prozračivanje proizvoda.
- Ne dirajte unutarnje strujne krugove proizvoda – tako možete oštetiti proizvod, što automatski dovodi do poništenja jamstva.
- Za čišćenje proizvoda koristite blago navlaženu mekanu krpu. Ne koristite otapala ili sredstva za čišćenje – mogla bi ogrebat i plastične dijelove i prouzročiti koroziju električnih krugova.
- Nemojte uranjati proizvod u vodu ili druge tekućine niti ga izlagati tekućini prskanjem ili kapanjem.

- U slučaju oštećenja ili neispravnosti proizvoda, ne pokušavajte sami popravljati proizvod; vratite ga na popravak u dućan u kojemu ste ga kupili.
- Nije predviđeno da ovaj uređaj upotrebljavaju osobe (uključujući djecu) smanjenih fizičkih, osjetilnih ili mentalnih sposobnosti ili osobe koje nemaju iskustva i znanja za sigurnu upotrebu osim ako nisu pod nadzorom ili ako ne dobivaju upute od osobe zadužene za njihovu sigurnost.



Ne bacajte električne uređaje kao nerazvrstani komunalni otpad, koristite centre za sakupljanje razvrstanog otpada. Za aktualne informacije o centrima za sakupljanje otpada kontaktirajte lokalne vlasti. Ako se električni uređaji odlože na deponije otpada, opasne materije mogu prodrijeti u podzemne vode i ući u lanac ishrane i oštetiti vaše zdravlje.

EMOS spol. s r. o. ovime izjavljuje da je radijska oprema tipa E8647 u skladu s Direktivom 2014/53/EU. Cjeloviti tekst EU izjave o sukladnosti dostupan je na sljedećoj internetskoj adresi: <http://www.emos.eu/download>.

## DE | Drahtlose Wetterstation

Bevor Sie mit dem Produkt zu arbeiten beginnen, lesen Sie bitte aufmerksam diese Bedienungsanleitung durch.

### Spezifikationen

Quarzgesteuerte Uhr

Zeitformat: 12/24 h

Innentemperatur: -10 °C bis +50 °C, Auflösung 0,1 °C

Außentemperatur: -50 °C bis +70 °C, Auflösung 0,1 °C

Genauigkeit der Temperaturmessung:  $\pm 1$  °C für den Bereich 0 °C bis +50 °C,  $\pm 2$  °C für den Bereich -20 °C bis 0 °C,  $\pm 4$  °C für den Bereich -40 °C bis -20 °C, mehr als  $\pm 4$  °C für sonstige Bereiche

Innen und Außenfeuchtigkeit: 20 % bis 95 % relative Luftfeuchtigkeit RV, Auflösung 1 %

Genauigkeit der Luftfeuchtigkeitsmessung:  $\pm 5$  % für den Bereich 30 % bis 50 % RV,  $\pm 10$  % für den Bereich 20 % bis 29 % RV und 51 % bis 95 % RV

Reichweite des Funksignals: bis zu 50 m im freien Raum  
Übertragungsfrequenz: 433 MHz, 10 mW effektive Sendeleistung  
max.

Anzahl der Sensoren: max. 1

Stromversorgung:

Hauptstation: 2× 1,5 V AAA Batterien (sind nicht im Lieferumfang  
enthalten)

5 V/1 A Micro USB Eingang (1,5 m Kabel im  
Lieferumfang enthalten)

Sensor: 2× 1,5 V AAA Batterien (sind nicht im Lieferumfang  
enthalten)

Abmessungen:

Hauptstation: 20 × 85 × 96 mm

Sensor: 25 × 50 × 95 mm

### **Beschreibung der Wetterstation – Symbole und Tasten (Abb. 1)**

- 1 – Wettervorhersage
- 2 – Uhrzeit
- 3 – Wecker
- 4 – drahtlose Kommunikation mit dem Sensor
- 5 – Außentemperatur und Luftfeuchtigkeit
- 6 – entladene Batterien im Sensor
- 7 – Innentemperatur und Luftfeuchtigkeit
- 8 – entladene Batterien in der Station
- 9 – Taste SNZ/LIGHT
- 10 – Loch zum Aufhängen
- 11 – Taste Pfeil nach unten
- 12 – Taste Pfeil nach oben
- 13 – Taste Einstellungen
- 14 – Batteriefach
- 15 – Micro USB Eingang

### **Beschreibung des Sensors (Abb. 2)**

- 16 – LED Diode
- 17 – Loch zum Aufhängen
- 18 – Batteriefach
- 19 – RESET Taste

## Hinweis

Verwenden Sie nur Alkaline-Batterien 1,5V des gleichen Typs, verwenden Sie keine wiederaufladbaren 1,2V Batterien.

Eine niedrigere Spannung kann eine Funktionsstörung beider Einheiten verursachen.



## Inbetriebnahme



1. Legen Sie die Batterien zunächst in die Wetterstation ein (2× 1,5 V AAA), verbinden Sie das Micro USB Kabel (im Lieferumfang enthalten) mit einem USB Ladeadapter (nicht enthalten) und der Station, zum Schluss schließen Sie den Adapter an eine Steckdose an.
2. Setzen Sie anschließend Batterien (2× 1,5-V AAA) in den Funk-sensor ein. Achten Sie beim Einlegen auf die richtige Polarität der Batterien, damit es nicht zu einer Beschädigung der Wetterstation oder des Sensors kommt.
3. Stellen Sie beide Einheiten nebeneinander. Auf dem Display blinkt das Symbol , die Wetterstation sucht bis zu drei Minuten das Sensorsignal. Wird kein Signal des Sensors gefunden, wiederholen Sie den Vorgang von Schritt 1 an oder drücken Sie mit einem dünnen Gegenstand (z.B. Stift, Büroklammer) die RESET Taste auf der Rückseite des Sensors.
4. Sollte die Außentemperaturangabe am Display verschwinden, drücken Sie lange die Taste ▼ an der Wetterstation. Die Station beginnt mit der Signalsuche vom Sensor. Falls die Station für mehr als 1 Stunde kein Signal des Sensors empfängt, beginnen auf dem Display die Angaben zu Außentemperatur und Luftfeuchtigkeit zu blinken. Halten Sie die Taste ▼ an der Station lange gedrückt, die Station beginnt mit der Suche nach dem Signal des Sensors.
5. Wir empfehlen, den Sensor an der Nordseite des Hauses zu positionieren. In verbauten Räumen kann die Sensorreichweite erheblich sinken. Der Sensor ist tropfwassersicher, darf aber keinem Dauerregen ausgesetzt werden. Stellen Sie den Sensor nicht auf metallische Unterlagen – dies senkt die Sendereichweite. Verwenden Sie den Sensor und in vertikaler Position. Falls auf dem Display der Wetterstation das Symbol der schwachen

Batterie  im Feld für die Außentemperatur erscheint, tauschen Sie die Batterien im Sensor aus.

6. Falls das Symbol der schwachen Batterie  im Feld der Innentemperatur erscheint, tauschen Sie die Batterien in der Station aus.

## Manuelle Zeiteinstellung

1. Drücken Sie lange die Taste .
2. Mit den Tasten / stellen Sie die folgenden Parameter ein:  
Zeitformat 12 h/24 h – Stunde – Minute.

Jeden eingestellten Wert bestätigen Sie mit der Taste , durch Halten der Tasten / gehen Sie schneller vor.

Falls Sie innerhalb von 20 Sekunden keine andere Taste drücken, gelangen Sie zur Grundansicht zurück.

## Einstellung der Temperatureinheiten °C/°F

Durch wiederholtes Drücken der Taste  stellen Sie die gewünschte Temperatureinheit °C/°F ein.

## Displaybeleuchtung

Verwenden Sie zur Stromversorgung der Station ausschließlich das Micro-USB-Kabel, da sonst die Hintergrundbeleuchtung des Displays nicht funktioniert!



Die Batterien sind nur zur Datensicherung bestimmt.

Die Hintergrundbeleuchtung des Displays kann durch wiederholtes Drücken der Taste SNZ/LIGHT eingestellt werden – Aus/Ein.

## Wecker Einstellungen





Drücken Sie kurz die Taste , es wird AL angezeigt.

Anschließend drücken Sie erneut lange die Taste , die Einstellung für die Zeit beginnt zu blinken.

Mit den Tasten / stellen Sie Stunde und Minute ein, durch Halten der Pfeile kommen Sie schneller voran.

Die eingestellten Werte mit der Taste  bestätigen.

Zum Aktivieren der Weckfunktion drücken Sie kurz die Taste , es wird AL angezeigt.

Durch wiederholtes Drücken der Tasten / aktivieren (angezeigtes Symbol ) oder deaktivieren (Symbol  wird nicht angezeigt) Sie die Alarmfunktion des Weckers.

## Funktion wiederholtes Wecken/Schlummerfunktion (SNOOZE)

Das Klingeln des Weckers verschieben Sie um 5 Minuten durch Drücken der Taste SNZ/LIGHT oben auf der Station.

Die Taste drücken, sobald das Klingeln anfängt. Das Symbol  wird angezeigt und es blinkt Zz.

Zum Stornieren der SNOOZE-Funktion drücken Sie während des Klingelns eine beliebige andere Taste – das Symbol Zz hört auf zu blinken und es wird weiterhin das Symbol  angezeigt.

Am nächsten Tag wird der Wecker wieder aktiviert.

Wird während des Wecker Klingelns keine Taste betätigt, wird das Klingeln nach 2 Minuten beendet.





## Anzeige der maximalen und minimalen Temperatur- und Feuchtigkeitsmesswerte

Durch wiederholtes Drücken der Taste ▲ werden sukzessive die maximalen (MAX) und minimalen (MIN) Messwerte der Innen- und Außentemperatur und der Luftfeuchtigkeit angezeigt.

Der Messwertspeicher wird jeden Tag um 00:00 automatisch gelöscht.

Zum manuellen Löschen des Speichers der gemessenen Werte drücken Sie lange die Taste ▲ im Anzeigemodus MAX/MIN.

## Wettervorhersage

				
sonnig	wolkig	stark bewölkt	Regen	Schneefall

Die Station sagt auf Grundlage der Änderungen der Außentemperatur und der Luftfeuchtigkeit das Wetter für die nächsten 12–24 Stunden mit einer Umgebungsreichweite von 15 bis 20 km voraus.

Die Genauigkeit der Wettervorhersage beträgt circa 50 %. Die Wettervorhersage muss nicht immer zu 100 % stimmen. Weder der Hersteller noch der Verkäufer sind für mögliche Verluste, die durch eine ungenaue Wettervorhersage eingetreten sind, verantwortlich.

Bei dem ersten Einstellen oder dem Reset der Wetterstation dauert es etwa 12 Stunden, bis die Wetterstation das Wetter korrekt vorhersagt. Die Wetterstation zeigt 5 Wettervorhersage-Symbole an.  
*Anmerkung: Das angezeigte Symbol bedeutet eine Wettervorhersage für die nächsten 12 bis 24 Stunden. Dies muss nicht dem aktuellen Wetterzustand entsprechen.*

## **Sicherheitsanweisungen und -hinweise**

Lesen Sie sich vor der Verwendung des Geräts die Gebrauchsanleitung durch.

Beachten Sie die in dieser Anleitung aufgeführten Sicherheitsanweisungen.

Das Produkt ist so konzipiert, dass es bei sachgemäßem Umgang über viele Jahre zuverlässig arbeitet.

- Lesen Sie die Bedienungsanleitung sorgfältig durch, bevor Sie das Produkt in Betrieb nehmen.
- Setzen Sie das Produkt keinem direkten Sonnenlicht, extremer Kälte und Feuchtigkeit oder plötzlichen Temperaturschwankungen aus.
- Stellen Sie das Produkt nicht an Plätze, die anfällig für Vibrationen und Erschütterungen sind – sie können das Produkt beschädigen.
- Setzen Sie das Produkt nicht übermäßigem Druck, Stößen, Staub, hohen Temperaturen, Regen oder Feuchtigkeit aus – dies kann Funktionsstörungen an dem Produkt, eine kürzere energetische Haltbarkeit, die Beschädigung der Batterie und die Deformation der Plastikteile verursachen.
- Setzen Sie das Produkt weder Regen und Feuchtigkeit aus, sofern es ist nicht zur Verwendung im Außenbereich bestimmt ist.
- Das Produkt darf nicht an offene Feuerquellen, wie beispielsweise brennende Kerzen u.ä. gestellt werden.
- Stellen Sie das Produkt nicht an Plätze, an denen keine ausreichende Luftzufuhr gewährleistet ist.
- Stecken Sie keine Gegenstände in die Lüftungsöffnungen des Produkts.



- Keine Eingriffe in innere Schaltkreise des Produktes vornehmen – das Produkt könnte beschädigt werden und die Garantie dadurch automatisch erlöschen.
- Verwenden Sie zur Reinigung ein leicht angefeuchtetes, weiches Tuch. Verwenden Sie keine Lösungs- oder Reinigungsmittel – sie könnten die Plastikteile zerkratzen und den elektrischen Stromkreis stören.
- Tauchen Sie das Produkt nicht in Wasser oder andere Flüssigkeiten und vermeiden Sie den Kontakt des Produkts mit Tropf- oder Spritzwasser.
- Bei der Beschädigung oder bei Mängeln am Produkt führen Sie keine Reparaturen selbst durch, sondern geben es zur Reparatur in die Verkaufsstelle, bei der Sie es gekauft haben.
- Dieses Gerät ist nicht zur Verwendung durch Personen vorgesehen (Kinder eingeschlossen), die über verminderte körperliche, sensorische oder geistige Fähigkeiten bzw. über nicht ausreichende Erfahrung und Kenntnisse verfügen, außer sie haben von einer Person, die für ihre Sicherheit verantwortlich ist, Anweisungen für den Gebrauch des Geräts erhalten oder werden von dieser beaufsichtigt.



Die Elektroverbraucher nicht als unsortierter Kommunalabfall entsorgen, Sammelstellen für sortierten Abfall bzw. Müll benutzen. Setzen Sie sich wegen aktuellen Informationen über die jeweiligen Sammelstellen mit örtlichen Behörden in Verbindung. Wenn Elektroverbraucher auf üblichen Mülldeponien gelagert werden, können Gefahrstoffe ins Grundwasser einsickern und in den Lebensmittelumlauf gelangen, Ihre Gesundheit beschädigen und Ihre Gemütlichkeit verderben.

Hiermit erklärt, EMOS spol. s r. o. dass der Funkanlagentyp E8647 der Richtlinie 2014/53/EU entspricht. Der vollständige Text der EU-Konformitätserklärung ist unter der folgenden Internetadresse verfügbar: <http://www.emos.eu/download>.

## UA | Бездротовий метеорологічний пристрій

Перед тим, як виробом почнете користуватись, уважно прочитайте цю інструкцію.

### Специфікація

годинник керований кварцовим кристалом

формат часу: 12/24 год

температура в приміщенні: від -10 °С до +50 °С, роздільна здатність 0,1 °С

зовнішня температура: від -50 °С до +70 °С, роздільна здатність 0,1 °С

точність вимірювання температури:  $\pm 1$  °С для діапазону від 0 °С до +50 °С,  $\pm 2$  °С для діапазону від -20 °С до 0 °С,  $\pm 4$  °С для діапазону від -40 °С до -20 °С, більше  $\pm 4$  °С для інших діапазонів

внутрішня та зовнішня вологість: від 20 % до 95 % віднос. вологості, роздільна здатність 1 %

точність вимірювання вологості:  $\pm 5$  % для діапазону від 30 % до 50 % віднос. вологості,  $\pm 10$  % для діапазону від 20 % до 29 % віднос. вологості і від 51 % до 95 % віднос. вологості

радіус дії радіосигналу: до 50 м у вільному просторі

частота передачі: 433 МГц, 10 мВт e.r.p. макс.

кількість датчиків: макс. 1

живлення:

головний пристрій: 2× 1,5 В ААА батарейки (не входять у комплект)

5 В/1 А мікро вхід USB (1,5 м кабель входить у комплект)

датчик: 2× 1,5 В ААА батарейки (не входять у комплект)

розміри:

головний пристрій: 20 × 85 × 96 мм

датчик: 25 × 50 × 95 мм

### Опис метеорологічного пристрою – іконки та кнопки (мал. 1)

1 – прогноз погоди

2 – час

- 3 – будильник
- 4 – бездротовий зв'язок з датчиком
- 5 – зовнішня температура і вологість
- 6 – розряджені батарейки в датчику
- 7 – температура і вологість в приміщенні
- 8 – розряджені батарейки в пристрої
- 9 – Кнопка SNZ/LIGHT
- 10 – отвір для підвішування
- 11 – кнопка зі стрілкою вниз
- 12 – кнопка зі стрілкою ввверх
- 13 – кнопка налаштувань
- 14 – батарейний відсік
- 15 – вхід мікро USB

### **Опис датчика (рис. 2)**

- 16 – світлодіод
- 17 – отвір для підвішування
- 18 – батарейний відсік
- 19 – кнопка RESET

### **Увага**



Використовуйте тільки лужні батарейки 1,5 В одного типу, не використовуйте зарядні батарейки 1,2 В.

Низька напруга може призвести до несправності обох пристроїв.

### **Введення в експлуатацію**

1. Спочатку вставте батарейки в метеорологічний пристрій (2× 1,5 В AAA), підключіть кабель мікро USB (входить у комплект) до USB-адаптера живлення (не входить у комплект) і пристрій, нарешті підключіть адаптер до розетки.
2. Потім вставте батарейки в бездротовий датчик (2× 1,5 В AAA). Вставляючи батарейки, переконайтеся, що полярність дотримується правильно, щоб уникнути пошкодження в метеорологічного пристрою або датчика.
3. Розмістіть обидва пристрої один біля одного. На дисплеї блимає іконка , метеорологічний пристрій шукатиме сигнал від датчика протягом 3 хвилин. Якщо сигнал від датчика не знайдено, перейдіть знову з пункту 1 або натисніть кнопку

RESET на задній панелі датчика тонким предметом (наприклад, олівцем, скріпкою).

4. Якщо дані зовнішньої температури зникнуть з дисплея, натисніть і притримайте кнопку ▼ на пристрої. Пристрій починає пошук сигналу від датчика. Якщо станція втратить сигнал від датчика більше ніж на 1 годину, на дисплеї почнуть мигати дані про зовнішню температуру та вологість. Нажміть та притримайте кнопку ▼ на станції, станція почне шукати сигнал від датчика.
5. Рекомендуємо розташувати датчик на північній стороні будинку. У населених пунктах діапазон дії датчика може швидко зменшуватися. Датчик стійкий до крапельної води, але не піддавайте його постійному впливу дощу. Не ставте датчик на металеві предмети, оскільки це зменшить дальність його передачі. Використовуйте датчик тільки у вертикальному положенні. Якщо на дисплеї метеорологічного пристрою з'являється іконка низького заряду батарейки  у полі зовнішньої температури, замініть батарейку в датчику.
6. Якщо з'являється іконка низького заряду батарейки  у полі температури в приміщенні, у пристрої замініть батарейку.

### Налаштування часу вручну

1. Натисніть та притримайте кнопку .
2. Кнопками ▼/▲ налаштуйте такі параметри: формат часу 12 год/24 год – годину – хвилину.

Підтверджуйте кожне встановлене значення за допомогою кнопки , натиснувши та притримавши кнопки ▼/▲, рухаєтесь швидше. Якщо не натиснете жодну кнопку протягом 20 секунд, основний дисплей повернеться в початкове зображення.

### Налаштування одиниці температури °C/°F

Повторним натисненням на кнопку ▼ налаштуєте необхідну одиницю температури °C/°F.

### Підсвічування дисплея

Для живлення пристроя завжди використовуйте кабель micro USB, інакше підсвічування дисплея не працюватиме!



Батарейки призначені лише для резервного копіювання даних.

Рівень підсвічування дисплея можна регулювати, повторним натиском кнопки SNZ/LIGHT – вимкнено – вкључено.

### **Налаштування будіку**



Натисніть кнопку , зобразиться AL.

Потім знову натисніть і притримайте кнопку , почне мигати налаштування часу.

Кнопками / налаштуйте годину і хвилину, притримавши стрілки, рухатися швидше.

Підтвердьте встановлені значення кнопкою .

Щоб активувати будильник, коротко натисніть кнопку , на дисплеї зобразиться AL.

Повнорним натиском кнопок / активуєте (зображена іконка ) або деактивуєте (іконка  не буде зображена) дзвінок будильника.

### **Функція повторного дзвінка (SNOOZE)**

Щоб відкласти дзвінок будильника на 5 хвилин, натисніть кнопку SNZ/LIGHT у верхній частині станції пристроя.

Натисніть її, як тільки почнеться дзвонити дзвінок. Зобразиться іконка , а Zz блиматиме.

Щоб скасувати функцію SNOOZE, натисніть будь-яку іншу кнопку, поки дзвонить дзвінок – іконка Zz перестане блимати, а залишиться відображена іконка .

Будильник буде повторно активований наступного дня.

Якщо під час дзвінка не натиснути жодну кнопку, дзвінок автоматично припиниться через 2 хвилини.

### **Зображення максимальних і мінімальних вимірянних значень температури і вологості**

При повторному натисканні кнопки  поступово відобразатимуться максимальні (MAX) і мінімальні (MIN) вимірянні значення зовнішньої та внутрішньої температури і вологості.

Пам'ять вимірянних значень анулюється автоматично щодня о 00:00. Щоб очистити пам'ять вимірянних значень вручну, натисніть і притримайте кнопку  в режимі відображення максимум/мін.

## Прогноз погоди

				
сонячно	хмурно	похмуро	дощ	сніг

Пристрій прогнозує погоду на основі зміни зовнішньої температури та вологості протягом наступних 12–24 годин в околиці 15–20 км. Точність прогнозу погоди становить близько 50 %. Оскільки прогноз погоди не завжди може бути 100 %, ні виробник, ні роздрібний продавець не можуть нести відповідальність за будь-які збитки, спричинені неточними прогнозами погоди. Під час першого налаштування або скидання метеорологічного пристрою потрібно приблизно 12 годин, щоб метеорологічний пристрій розпочав правильно прогнозувати. Метеорологічний пристрій показує 5 іконок прогнозу погоди

*Примітка. Зображена іконка вказує на прогноз на наступні 12–24 години. Це може не відповідати актуальним погодним умовам*

## Інструкції з техніки безпеки та попередження

Перед тим, як почнете виробом користуватися уважно прочитайте інструкцію для користувача.

Дотримуйтесь інструкцій з техніки безпеки, записаних у цьому посібнику.

Виріб сконструйований так, що при правильному поводженні з ним він буде надійно працювати довгі роки.

- Перед тим, як почнете виробом користуватися уважно прочитайте інструкцію для користувача.
- Виріб не піддавайте прямому сонячному промінню, надзвичайному холоду і вологості та різким змінам температури.
- Виріб не поміщайте у місцях, де буває вібрація чи трясіння – це може причинити його пошкодження.
- Не піддавайте виріб надзвичайному тиску, ударам, пороху, високій температурі або вологості, це могло б причинити зниження функції виробу, коротшу енергетичну витримку, пошкодження батарейки чи деформації пластикових частин.

- Виріб не піддавайте дощу або вологості, якщо він не призначений для зовнішнього користування.
- Не поміщайте на виріб жодне джерело відкритого вогню, напр. запалену свічку, тощо. Не розміщуйте виріб там, де недостатньо забезпечено потоком повітря.
- Не вставляйте жодних предметів у вентиляційні отвори виробу.
- Не втручайтеся у внутрішні електричні контури виробу – цим можете його пошкодити та автоматично цим закінчити гарантійний строк.
- Для чищення використовуйте вологу, м'яку ганчірку. Не використовуйте розчинники, ні миючі заходи вони можуть пошкрябати пластмасові частини та порушити електричні контури.
- Виріб не занурюйте у воду та в іншу рідину, не піддавайте бризгам чи каплям води.
- При пошкодженні або дефекті виробу не виконуйте самі його не ремонтуйте, занесіть його в магазин, де ви його придбали
- Цей пристрій не призначений для користування особам (включно дітей), для котрих фізична, почуттєва чи розумова нездібність, чи не достаток досвіду та знань забороняє ним безпечно користуватися, якщо така особа не буде під доглядом, чи якщо не була проведена для неї інструктаж відносно користування споживачем відповідною особою, котра відповідає за її безпечність.



Не викидуйте електричні пристрої як несортвані комунальні відходи, користуйтеся місцями збору комунальних відходів.

■ За актуальною інформацією про місця збору звертайтеся до установ за місцем проживання. Якщо електричні присторої розміщені на місцях з відходами, то небезпечні речовини можуть проникати до підземних вод і дістатись до харчового обігу та пошкоджувати ваше здоров'я.

Цим підприємство EMOS spol. s r. o. проголошує, що тип радіобладнання E8647 відповідає Директивам 2014/53/EU. Повний текст ЄС проголошення про відповідність можна знайти на цьому сайті <http://www.emos.eu/download>.

## RO|MD | Stație meteorologică fără fir

Înainte de folosirea produsului, citiți cu atenție acest manual.

### Specificații

ceas comandat prin cristal Quartz

formatul orar: 12/24 h

temperatura interioară: -10 °C la +50 °C, rezoluție 0,1 °C

temperatura exterioară: -50 °C la +70 °C, rezoluție 0,1 °C

precizia măsurării temperaturii:  $\pm 1$  °C pentru intervalul 0 °C la

+50 °C,  $\pm 2$  °C pentru intervalul -20 °C la 0 °C,  $\pm 4$  °C pentru

intervalul -40 °C la -20 °C, mai mult de  $\pm 4$  °C pentru celelalte  
intervale

umiditate interioară și exterioară: 20 % la 95 % UR, rezoluție 1 %

precizia măsurării umidității:  $\pm 5$  % pentru intervalul 30 % la 50 %

UR,  $\pm 10$  % pentru intervalul 20 % la 29 % UR a 51 % la 95 % UR

raza de acțiune a semnalului radio: până la 50 m în spațiu deschis

frecvența de transmisie: 433 MHz, 10 mW e.r.p. max.

număr senzori: max. 1

alimentarea:

stația de bază: baterii 2x 1,5V AAA (nu sunt incluse)

ieșire 5 V/1 A micro USB (cablu de 1,5 m inclus  
în pachet)

senzor: baterii 2x 1,5V AAA (nu sunt incluse)

dimensiuni:

stația de bază: 20 x 85 x 96 mm

senzor: 25 x 50 x 95 mm

### Descrierea stației meteorologice – simboluri și butoane (ilustr. 1)

1 – prognoza vremii

2 – ora

3 – alarma

4 – comunicația fără fir cu senzor

5 – temperatura exterioară și umiditatea

6 – baterii descărcate în senzor

7 – temperatura interioară și umiditatea

8 – baterii descărcate în stație



- 9 – butonul SNZ/LIGHT
- 10 – orificiu pentru ancorare
- 11 – butonul săgeata în jos
- 12 – butonul săgeata în sus
- 13 – butonul setării
- 14 – locașul bateriilor
- 15 – intrare micro USB

### **Descrierea senzorului (ilustr. 2)**

- 16 – dioda LED
- 17 – orificiu pentru ancorare
- 18 – locașul bateriilor
- 19 – butonul RESET

### **Atenționare**



Folosiți doar baterii alcaline de același tip de 1,5V, nu folosiți baterii reîncărcabile de 1,2V.

Tensiunea mai scăzută poate cauza funcționarea defectuasă a ambelor unități.

### **Punerea în funcțiune**

1. Introduceți mai întâi bateriile în stația meteo (2× 1,5 V AAA), conectați cablul micro USB (inclus în pachet) în adaptorul USB de alimentare (nu este inclus) în stație, iar la urmă introduceți adaptorul în priză.
2. Apoi introduceți bateriile în senzorul fără fir (2× 1,5 V AAA). La introducerea bateriilor respectați polaritatea corectă, pentru a nu se ajunge la deteriorarea stației meteo sau a senzorului.
3. Așezați alături ambele unități. Pe ecran va clipi simbolul , stația meteorologică va detecta semnalul din senzor în 3 minute. Dacă nu este detectat semnalul din senzor, procedați din nou de la punctul 1 ori apăsați cu un obiect subțire (de ex. creion, agrafă de birou) butonul RESET pe partea din spate a senzorului.
4. Dacă dispăre indicația temperaturii exterioare pe ecran, apăsați lung butonul ▼ pe stație. Stația în cepe să detecteze semnalul din senzor. Dacă stația pierde semnalul din senzor pe durată mai mare de 1 oră, pe ecran începe să clipească indicația tempera-

turii și umidității exterioare. Apăsăți lung butonul ▼ pe stație, stația începe să detecteze semnalul din senzor.

5. Recomandăm amplasarea senzorului pe latura nordică a clădirii. În spațiile construite raza de acțiune a senzorului poate să scadă rapid. Senzorul este rezistent la picături de apă, nu-l expuneți însă îndelungat la ploaie. Nu așezați senzorul pe obiecte metalice, s-ar reduce raza lui de emisie. Folosiți senzorul doar în poziție verticală. Dacă pe ecran se afișează simbolul bateriei slabe  în chenarul temperaturii exterioare, înlocuiți bateriile din senzor.
6. Dacă pe ecran se afișează simbolul bateriei slabe  în chenarul temperaturii interioare, înlocuiți bateriile din stație.

### Reglarea manuală a orei

1. Apăsăți lung butonul .
2. Cu butoanele ▼/▲ setați următorii parametri: formatul orar 12 h/24 h – ora – minute.

Fiecare valoare setată o confirmați cu butonul , ținând butoanele ▼/▲ avansați mai rapid.

Dacă nu apăsați niciun buton timp de 20 secunde, se revine la afișarea de bază.

### Setarea unității temperaturii °C/°F

Prin apăsarea repetată a butonului ▼ setați unitatea solicitată a temperaturii °C/°F.

### Iluminarea ecranului

Pentru alimentarea stației folosiți întotdeauna cablul micro USB, altfel iluminarea ecranului nu va funcționa!

Bateriile sunt destinate doar pentru backupul datelor.

Nivelul iluminării ecranului se poate regla prin apăsarea repetată a butonului SNZ/LIGHT – oprit/pornit.

### Reglarea alarmei

Apăsăți lung butonul , se afișează AL.

Apoi apăsați din nou lung butonul , începe să clipească setarea orei. Cu butoanele ▼/▲ setați ora și minutele, ținând săgețile avansați mai rapid.

Confirmați valorile setate cu butonul .

Pentru activarea alarmei apăsați scurt butonul , se afișează AL.

Prin apăsarea repetată a butoanelor ▼/▲ activați (este afișat simbolul ☀) ori dezactivați (simbolul ☁ nu va fi afișat) sunetul alarmei.

### **Funcția alarmei repetate (snooze)**

Sunetul alarmei îl amânați cu 5 minute apăsând butonul SNZ/LIGHT pe partea de sus a stației. Apăsați acest buton la declanșarea sunetului. Va fi afișat simbolul ☁ și va clipi Zz.

Pentru anularea funcției SNOOZE apăsați la sunetul alarmei orice alt buton – inscripția Zz nu mai clipește și va rămâne afișat simbolul ☁. Alarma va fi reactivată a doua zi.

Dacă în timpul sunetului alarmei nu apăsați niciun buton, alarma va înceta să sune peste 2 minute.

### **Afișarea valorilor de temperatură și umiditate maxime și minime înregistrate**





Prin apăsarea butonului ▲ vor fi afișate succesiv valorile maxime (MAX) și minime (MIN) înregistrate ale temperaturii și umidității exterioare și interioare.

Ținând lung butonul MEMORY, valorile se vor șterge din memorie.

Memoria valorilor măsurate se șterge automat în fiecare zi la ora 00:00.

Pentru ștergerea manuală a memoriei valorilor măsurate apăsați lung butonul ▲ în regimul afișării max/min.

### **Prognoza vremii**

				
însorită	înnorată	închisă	ploaie	ninsoare

Stația indică prognoza vremii pe baza modificărilor presiunii atmosferice pe următoarele 12–24 ore pe o rază de 15–20 km.

Precizia prognozei vremii este de aproximativ 50 %. Întrucât prognoza vremii nu poate să coincidă întotdeauna 100 %, producătorul nici vânzătorul nu poate fi responsabil pentru orice daune provocate de prognoza inexactă a vremii. La prima reglare sau după resetarea stației meteo durează aproximativ 12 ore până ce stația meteorologică

începe să prognozeze corect. Stația meteorologică indică prognoza vremii cu 5 simboluri.

*Mențiune: Simbolul afișat indică prognoza vremii pe următoarele 12–24 ore. S-ar putea să nu coincidă cu starea actuală a vremii.*

## **Indicații de siguranță și atenționări**

Înainte de folosirea aparatului, citiți cu atenție manualul de utilizare. Respectați indicațiile de siguranță cuprinse în acest manual.

Produsul este proiectat astfel, ca la o manipulare adecvată să funcționeze corect ani îndelungați.

- Înainte de folosirea produsului, citiți cu atenție instrucțiunile de utilizare.
- Nu expuneți produsul la lumina directă a soarelui, temperatură și umiditate extremă și la variații bruște de temperatură.
- Nu amplasați produsul în locuri expuse vibrațiilor și zguduirilor – ar putea provoca deteriorarea lui.
- Nu expuneți produsul la presiune excesivă, izbituri, praf, temperatură sau umiditate extremă – ar putea provoca defectarea funcționalității produsului, scurtarea autonomiei energetice, deteriorarea bateriilor și deformarea componentelor de plastic.
- Nu expuneți produsul la ploaie nici umiditate, dacă nu este destinat pentru utilizare în exterior.
- Pe produs nu așezați surse de foc deschis, de ex. lumânare aprinsă etc.
- Nu expuneți produsul în locuri fără flux de aer îndestulător.
- Nu introduceți în orificiile de aerisire nici un fel de obiecte.
- Nu interveniți la circuitele electrice interne ale produsului – aceasta ar putea provoca deteriorarea lui și încetarea automată a valabilității garanției.
- La curățare folosiți cârpă fină și umedă. Nu folosiți diluanți nici detergenți – ar putea zgâria părțile de plastic și întrerupe circuitele electrice.
- Nu scufundați produsul în apă sau în alte lichide și nu îl expuneți produsul la stropi sau jeturi de apă.
- În caz de deteriorare sau defectare a produsului nu efectuați singuri niciun fel de reparații. Predați-l spre reparare în magazinul în care l-ați procurat.

- Acest aparat nu este destinat utilizării de către persoane (inclusiv copii) a căror capacitate fizică, senzorială sau mentală, ori experiența și cunoștințele insuficiente împiedică utilizarea aparatului în siguranță, dacă nu vor fi supravegheate sau dacă nu au fost instruite privind utilizarea aparatului de către persoana responsabilă de securitatea acestora.



Nu aruncați consumatorii electrici la deșeurile comune nesortate, folosiți bazele de recepție a deșeurilor sortate. Pentru informații actuale privind bazele de recepție contactați organele locale. Dacă consumatorii electrici sunt depozitați la stocuri de deșeurile comune, substanțele periculoase se pot infiltra în apele subterane și pot să ajungă în lanțul alimentar, periclitând sănătatea și confortul dumneavoastră.

Prin prezenta, EMOS spol. s r. o. declară că tipul de echipamente radio E8647 este în conformitate cu Directiva 2014/53/UE. Textul integral al declarației UE de conformitate este disponibil la următoarea adresă internet: <http://www.emos.eu/download>.

## LT | Belaidė meteorologinė stotelė

Prieš pradėdami naudoti gaminį, atidžiai perskaitykite šią naudojimo instrukciją.

### Specifikacijos

Kvarcinis laikrodis

laiko formatas: 12/24 val.

vidaus temperatūra: nuo -10 °C iki +50 °C, 0,1 °C tikslumas

lauko temperatūra: nuo -50 °C iki +70 °C, 0,1 °C tikslumas

temperatūros matavimo tikslumas: ±1 °C nuo 0 °C iki +50 °C, ±2 °C

nuo -20 °C iki +0 °C, ±4 °C nuo -40 °C iki -20 °C, daugiau nei

±4 °C kituose intervaluose

patalpų ir lauko drėgmė: nuo 20 % iki 95 % SD, 1 % tikslumas

drėgmės matavimo tikslumas: ±5 % nuo 30 % iki 50 % SD intervale,

±10 % nuo 20 % iki 29 % ir nuo 51 % iki 95 % SD

radijo signalo priėmimo ribos: iki 50 m atviroje vietoje

perdavimo dažnis: 433 MHz, didžiausia ekvivalentinė spinduliuotės galia (e.r.p.) 10 mW

jutiklių skaičius: ne daugiau kaip 1

maitinimas:

pagrindinė stotelė: 2× 1,5 V AAA tipo baterijos (nepridėtos)  
5 V/1 A mikro USB lizdas (pridedamas 1,5 m  
laidas)

jutiklis: 2× 1,5 V AAA tipo baterijos (nepridėtos)

dydis:

pagrindinė stotelė: 20 × 85 × 96 mm

jutiklis: 25 × 50 × 95 mm

### **Meteorologinės stotelės aprašymas. Piktogramos ir mygtukai (1 pav.)**

- 1 – orų prognozė
- 2 – laikas
- 3 – žadintuvas
- 4 – belaidis ryšys su jutikliu
- 5 – lauko temperatūra ir drėgmė
- 6 – išsekusios jutiklio baterijos
- 7 – vidaus temperatūra ir drėgmė
- 8 – išsekusios stotelės baterijos
- 9 – SNZ/LIGHT (atidėjimo/apšvietimo) mygtukas
- 10 – pakabinimo anga
- 11 – rodyklė žemyn
- 12 – rodyklė aukštyn
- 13 – nustatymų mygtukas
- 14 – akumuliatoriaus skyrius
- 15 – mikro USB lizdas

### **Jutiklio aprašymas (2 pav.)**





- 16 – šviesos diodas (LED)
- 17 – pakabinimo anga
- 18 – akumuliatoriaus skyrius
- 19 – mygtukas RESET (nustatyti iš naujo)

### **Dėmesio**



Naudokite tik šarmines tos pačios rūšies 1,5 V baterijas, nenaudokite įkraunamų 1,2 V baterijų.



Dėl mažesnės įtampos gali neveikti abu vienetai.

## Pradžia

1. Į meteorologinę stotelę įdėkite baterijas (2× 1,5 V AAA), prijunkite mikro USB laidą (pridedamas) prie USB maitinimo adapterio (nepriedamas) ir stotelės, o tada įkiškite adapterį į lizdą.
2. Tada įdėkite baterijas į belaidį jutiklį (2× 1,5 V AAA). Įdėdami baterijas įsitikinkite, kad poliškumas teisingas, nes taip išvengsite meteorologinės stotelės ir jutiklių pažeidimo.
3. Padėkite abu įrenginius vieną šalia kito. Ekране mirksės  piktograma; meteorologinė stotelė aptiks nuotolinio jutiklio signalą per 3 minutes. Jei jutiklio signalas neaptinkamas, pakartokite veiksmus nuo 1-o arba plonu daiktu (pvz., pieštuku arba sąvaržėle) nuspauskite RESET mygtuką, esantį jutiklio galinėje dalyje.
4. Jei lauko temperatūros rodmuo dingsta iš ekrano, nuspauskite ir ilgai palaikykite nuspaustą stotelės  mygtuką. Stotelė pradės ieškoti jutiklio signalo. Jei stotis praranda jutiklio signalą ilgesniam nei valandos laikotarpiui, ekrane pradeda mirksėti lauko temperatūros ir drėgmės vertė. Paspauskite ir palaikykite stoties mygtuką , kad stotis vėl pradėtų ieškoti jutiklio signalo.
5. Rekomenduojame jutiklį laikyti šiaurinėje namo dalyje. Jutiklio signalo sklidimo atstumas gali labai sumažėti vietose, kuriose yra labai daug kliūčių. Jutiklis yra atsparus vandens lašams, tačiau jis turėtų būti saugomas nuo ilgalaikio lietaus. Nedėkite jutiklio ant metalinių objektų, nes gali sumažėti signalo perdavimo atstumas. Naudokite tik vertikaloje padėtyje esantį jutiklį. Jei meteorologinės stotelės ekrano lauko temperatūros laukelyje rodoma išsiekvojusios baterijos piktograma , pakeiskite stotelės baterijas.
6. Jei meteorologinės stotelės ekrano vidaus temperatūros laukelyje rodoma išsiekvojusios baterijos piktograma , pakeiskite stotelės baterijas.

## Laiko nustatymas rankiniu būdu

1. Ilgai spauskite  mygtuką.
2. Mygtukais / nustatykite šiuos parametrus: 12/24 val. laiko formatas – valandos – minutės.

Kiekvieną nustatytą vertę patvirtinkite mygtuku . Nuspaudus ir laikant / reikšmės kitimo greitis padidėja.

Jei per 20 sekundžių nenuspaudžiamas joks mygtukas, įrenginys grįžta į pagrindinį ekraną.

### **°C/°F temperatūros matavimo vienetų nustatymas**

Pakartotinai nuspaudę ▼ mygtuką, pakeisite temperatūros vienetus °C/°F.

### **Ekraną apšvietimas**

Stotelei maitinimą visada tiekite naudodami mikro USB laidą. Priešingu atveju neveiks ekraną apšvietimas!

Baterijos skirtos tik atsarginėms duomenų kopijoms kurti.

Ekraną apšvietimo nustatymą galima reguliuoti pakartotinai spaudžiant SNZ/LIGHT – įjungtas/išjungtas.

### **Žadintuvo nustatymas**

Spustelėkite mygtuką ; ekrane pasirodys raidės „AL“.

Tada palaiykite nuspaustą mygtuką  – laiko nustatymai ims mirksėti.

▼/▲ mygtukais nustatykite žadintuvo valandas ir minutes; laikant nuspaustus rodyklių mygtukus, reguliavimas pagreitėja.

Patvirtinkite nustatytas reikšmes nuspausdami .

Norėdami įjungti žadintuvą, spustelėkite mygtuką ; ekrane pasirodys raidės „AL“.

Nuspaudus ▼/▲ įjungiamas ( ekrane) arba išjungiamas ( dingsta) žadintuvas.

### **Signalo atidėjimo funkcija**

Žadintuvo skambėjimą galite atidėti 5 minutėms nuspaudę stotelės viršuje esantį mygtuką SNZ/LIGHT.

Mygtuką nuspauskite signalui pradėjus skambėti. Bus rodomas simbolis  ir mirksės „Zz“.

Norėdami išjungti ATIDĖJIMO režimą, žadintuvui skambant nuspauskite bet kurį kitą mygtuką – nustos mirksėti simbolis „Zz“, o ekrane liks simbolis .

Kitą dieną žadintuvas vėl įsijungs.

Jei nenuspausite jokio mygtuko, kol skamba žadintuvas, jis nustos skambėti automatiškai po 2 minučių.







## Didžiausios bei mažiausios temperatūros ir drėgmės rodmenų rodymas

Kelias kartus nuspaudus mygtuką ▲, bus palaipsniui rodomi didžiausi ir mažiausi vidaus ir lauko temperatūros ir drėgmės rodmenys. Išmatuotos reikšmės bus automatiškai ištrintos kiekvieną dieną 00.00 valandą.

Norėdami ištrinti pamatuotų verčių atmintį, nuspauskite ir palaikykite ▲ mygtuką, kol rodomos didžiausios ir mažiausios reikšmės.

### Orų prognozė

				
saulėta	debesuota	apsiniaukę	lietus	sniegas

Stotelė prognozuoja orus artimiausioms 12–24 valandų, tam naudojami temperatūros ir drėgmės keitimosi duomenys 15–20 km srityje. Orų prognozės tikslumas yra maždaug 50 %. Kadangi orų prognozė gali nebūti 100 % tiksli, nei gamintojas, nei pardavėjas negali būti laikomi atsakingais už nuostolius, patirtus dėl netikslios prognozės. Pirmą kartą nustatant arba iš naujo nustatant meteorologinę stotelę, turi praeiti apie 12 valandų, kad stotelė pradėtų prognozuoti teisingai. Meteorologinė stotelė rodo 5 orų prognozės piktogramas.

*Pastaba. Šiuo metu rodoma piktograma reiškia prognozę artimiausioms 12–24 valandų. Ji gali neatitikti dabartinės oro būsenos.*

### [spėjimai ir saugumo nurodymai

Atidžiai perskaitykite naudotojo vadovą prieš pradėdami naudoti prietaisą.

Laikytės šiame vadove pateiktų nurodymų.

Tinkamai naudojamas šis gaminys patikimai veiks ne vienus metus.

- Įdėmiai perskaitykite naudotojo vadovą prieš pradėdami naudoti šį gaminį.
- Saugokite prietaisą nuo tiesioginių saulės spindulių, didelio šalčio ar drėgmės ir staigių temperatūros pokyčių.

- Nedėkite gaminio vietose, kuriose jaučiama vibracija ar smūgiai, nes tai gali jį pažeisti.
- Saugokite prietaisą nuo didelės jėgos poveikio, smūgių, dulkių, aukštos temperatūros arba drėgmės, kurie gali jį sugadinti, gali sutrumpėti baterijos veikimas arba ji gali sugesti, plastikinės dalys gali deformuotis.
- Saugokite gaminį nuo lietaus ir drėgmės, jei jis neskirtas naudoti lauke.
- Nepalikite jo netoli atviros liepsnos šaltinių, pvz., degančios žvakės ar kt.
- Nedėkite prietaiso nepakankamai vėdinamose vietose.
- Nedėkite jokių objektų į prietaiso vėdinimo angas.
- Nelieskite gaminio vidaus elektros grandinių, nes kyla grėsmė pažeisti gaminį ir automatiškai netekti garantijos.
- Gaminį valykite šiek tiek drėgnu minkštu audiniu. Nevalykite tirpikliais ar valikliais, nes jie gali subraižyti plastikinės dalis ir sukelti elektros grandinės dalių koroziją.
- Nenardinkite prietaiso į vandenį ar kitus skysčius, saugokite nuo krentančio ar lašančio vandens.
- Patys netaisykite sugedusio prietaiso; jį nuneškite taisyti į parduotuvę, kurioje pirkote.
- Šis prietaisas nėra skirtas naudoti asmenims (įskaitant vaikus), turintiems fizinę, jutiminę arba protinę negalią, taip pat neturintiems patirties ir žinių, kurios reikalingos saugiam naudojimui, nebent už tokių asmenų saugumą atsakingas asmuo juos prižiūri arba nurodo, kaip naudotis prietaisu.



Nemeskite kartu su buitinėmis atliekomis. Pristatykite į specialius rūšiuojamoms atliekoms skirtus surinkimo punktus.

■ Susisieki su vietinėmis valdžios institucijomis, kad šios suteiktų informaciją apie surinkimo punktus. Jei elektroniniai prietaisai yra išmetami atliekų užkasimo vietose, kenksmingos medžiagos gali patekti į gruntinius vandenis, o paskui ir į maisto grandinę, ir tokiu būdu pakenkti žmonių sveikatai.

Aš, EMOS spol. s r. o. patvirtinu, kad radijo įrenginių tipas E8647 atitinka Direktyvą 2014/53/ES. Visas ES atitikties deklaracijos tekstas prieinamas šiuo interneto adresu: <http://www.emos.eu/download>.

## LV | Bezvadu meteoroloģiskā stacija

Pirms izstrādājuma lietošanas rūpīgi izlasiet šo instrukciju.

### Specifikācija

Kvarca pulkstenis

Laika formāts: 12/24 h

Iekšējās temperatūra:  $-10\text{ }^{\circ}\text{C}$  līdz  $+50\text{ }^{\circ}\text{C}$ , izšķirtspēja  $0,1\text{ }^{\circ}\text{C}$

Āra temperatūra:  $-50\text{ }^{\circ}\text{C}$  līdz  $+70\text{ }^{\circ}\text{C}$ , izšķirtspēja  $0,1\text{ }^{\circ}\text{C}$

Temperatūras mērījumu precizitāte:  $\pm 1\text{ }^{\circ}\text{C}$  diapazonā no  $0\text{ }^{\circ}\text{C}$  līdz  $+50\text{ }^{\circ}\text{C}$ ,  $\pm 2\text{ }^{\circ}\text{C}$  diapazonā no  $-20\text{ }^{\circ}\text{C}$  līdz  $+0\text{ }^{\circ}\text{C}$ ,  $\pm 4\text{ }^{\circ}\text{C}$  diapazonā no  $-40\text{ }^{\circ}\text{C}$  līdz  $-20\text{ }^{\circ}\text{C}$ , vairāk nekā  $\pm 4\text{ }^{\circ}\text{C}$  citos diapazonos

Gaisa mitrums iekšējās un ārā:  $20\text{ } \%$  –  $95\text{ } \%$  relatīvā mitruma, izšķirtspēja  $1\text{ } \%$

Mitruma mērījumu precizitāte:  $\pm 5\text{ } \%$   $30\text{ } \%$  –  $50\text{ } \%$  relatīvā mitruma diapazonā,  $\pm 10\text{ } \%$   $20\text{ } \%$  līdz  $29\text{ } \%$  un  $51\text{ } \%$  līdz  $95\text{ } \%$  relatīvā mitruma diapazonā

Radiosignāla diapazons: līdz 50 metriem atklātās vietās

Raidīšanas frekvence: 433 MHz, maks. 10 mW e.r.p. (efektīvā izstarotā jauda)

Sensoru skaits: maks. 1

Barošanas avots

Galvenā stacija: divas 1,5 V AAA tipa baterijas (nav iekļautas komplektā)

5 V/1 A, mikro USB pieslēgvietā (komplektā iekļauts 1,5 m kabelis)

Sensors: divas 1,5 V AAA tipa baterijas (nav iekļautas komplektā)

Izmērs

Galvenā stacija:  $20 \times 85 \times 96\text{ mm}$

Sensors:  $25 \times 50 \times 95\text{ mm}$

### Meteoroloģiskās stacijas apraksts: ikonas un pogas (1. attēls)

1 – laika prognoze

2 – laiks

3 – modinātājs

4 – bezvadu savienojums ar sensoru

5 – āra temperatūra un mitrums

- 6 – zems sensora bateriju enerģijas līmenis
- 7 – iekštelņu temperatūra un mitrums
- 8 – zems stacijas bateriju enerģijas līmenis
- 9 – poga SNZ/LIGHT (Snaudas režīms/Apgaismojums)
- 10 – caurums pakarināšanai
- 11 – bultiņa uz leju
- 12 – bultiņa uz augšu
- 13 – iestatījumu poga
- 14 – bateriju nodalījums
- 15 – mikro USB pieslēgvietā

### **Sensora apraksts (2. attēls)**

- 16 – LED diode
- 17 – caurums pakarināšanai
- 18 – bateriju nodalījums
- 19 – poga RESET (Atiestatīšana)

### **Uzmanību!**



Izmantojiet tikai viena veida 1,5 V sārma baterijas, neizmantojiet atkārtoti uzlādējamās 1,2 V baterijas.

Zemāks spriegums var traucēt abu iekārtu darbību.

### **Darba sākšana**

1. Vispirms ievietojiet baterijas meteoroloģiskajā stacijā (2× 1,5 V AAA), pievienojiet mikro USB kabeli (iekļauts komplektā) USB barošanas adapteram (nav iekļauts komplektā) un stacijai un tad pievienojiet adapteru kontaktligzdai.
2. Pēc tam ievietojiet bezvadu sensorā divas 1,5 V AAA tipa baterijas. Ievietojot baterijas, pārlicinieties par pareizu polaritāti, lai nesabojātu meteoroloģisko staciju un sensoru.
3. Novietojiet abas ierīces blakus. Ekrānā mirgos ikona ; meteoroloģiskā stacija uztvers bezvadu sensora signālu trijās minūtēs. Ja sensora signāls netiek uztverts, atkaršojiet 1. darbību vai ar tievu priekšmetu (piemēram, zīmuli vai saspurdi) piespiediet pogu RESET sensora aizmugurē.
4. Ja no ekrāna pazūd āra temperatūras rādījums, turiet nospiestu pogu ▼ uz stacijas. Stacija sāks meklēt sensora signālu. Ja stacija zaudē sensora signālu ilgāk nekā stundu, ekrānā sāks

mirgot āra temperatūras un mitruma vērtības. Turiet nospiestu stacijas taustiņu ▼, lai stacija atkal sāktu meklēt sensora signālu.

5. Iesakām novietot sensoru mājas ziemeļu pusē. Sensora darbības diapazons var būtiski mazināties teritorijās ar daudziem šķēršļiem. Sensors ir izturīgs pret ūdens lāsēm, taču to nevajadzētu ilgstoši pakļaut lietus iedarbībai. Nenovietojiet sensoru uz metāla priekšmetiem, jo tie mazina raidīšanas attālumu. Izmantojiet sensoru tikai vertikālā stāvoklī. Ja meteoroloģiskās stacijas ekrāns rāda izlādējušās baterijas ikonu  āra temperatūras laukā, nomainiet sensora baterijas.
6. Ja meteoroloģiskās stacijas ekrāns rāda izlādējušās baterijas ikonu  iekštelpu temperatūras laukā, nomainiet stacijas baterijas.

### Manuāla laika iestatīšana

1. Turiet nospiestu pogu .
2. Izmantojiet pogas ▼/▲, lai iestatītu šādus parametrus: 12 h/24 h laika formāts – stundas – minūtes.

Apstipriniet katru iestatīto vērtību, nospiežot pogu ; turot nospiešanas pogas ▼/▲, regulēšana notiek paātrināti.

Ja 20 sekundes netiek nospiesta neviena poga, tiks parādīts galvenais ekrāns.

### °C/°F temperatūras mērvienību iestatīšana

Vairākkārt nospiežot pogu ▼, tiks pārslēgtas temperatūras mērvienības starp °C/°F.

### Ekrāna apgaismojums

Vienmēr nodrošiniet stacijai barošanu, izmantojot mikro USB kabeli. Pretējā gadījumā ekrāna apgaismojums nedarbosies.

Baterijas ir paredzētas tikai kā rezerve datu saglabāšanai.

Ekrāna apgaismojuma iestatījumu var regulēt, vairākkārt spiežot pogu SNZ/LIGHT (Izslēgt/ieslēgt).

### Modinātāja iestatīšana

Piespiediet un atlaidiet pogu ; ekrānā tiks parādīts AL.

Tad vēlreiz piespiediet un turiet pogu ; sāks mirgot laika iestatījums.

Iestatiet modinātāja stundas un minūtes ar ▼/▲; turot bultiņu pogas nospieštas, regulēšana notiek paštrināti.

Apstipriniet iestatītās vērtības, nospiežot ⚙.

Lai aktivētu modinātāju, piespiediet un atlaidiet pogu ⚙; ekrānā tiks parādīts AL.

Piespiežot ▼/▲, tiek aktivēts (🔔 ekrānā) vai deaktivēts (🔔 no-dziest) modinātājs.

### Snaudas režīma funkcija

Modinātāja zvani var atlikt uz piecām minūtēm, nospiežot pogu SNZ/LIGHT, kas atrodas stacijas augšpusē.

Nospiediet pogu, kad modinātājs sāk zvanīt. Tiks parādīta ikona 🔔 un mirgos Zz.

Lai atceltu SNOOZE jeb snaudas režīma funkciju, piespiediet jebkuru citu pogu, kamēr zvana modinātājs, – ikona Zz pārtrauks mirgot un ekrānā paliks izgaismota ikona 🔔.

Modinātājs vēlreiz zvanīs nākamajā dienā.





Ja modinātāja zvanīšanas laikā netiks nospiesta neviena poga, zvanīšana automātiski izbeigsies pēc divām minūtēm.

### Maksimālās un minimālās temperatūras un mitruma rādījumu attēlošana

Atkārtoti nospiediet pogu ▲, lai pakāpeniski parādītu iekštelpu un āra temperatūru un mitruma maksimālo un minimālo mērījumu. Izmērīto vērtību atmiņa tiek automātiski dzēsta katru dienu pulksten 00.00.

Lai manuāli izdzēstu izmērītās vērtības no atmiņas, turiet nospiestu pogu ▲, atrodoties maks./min. vērtību displeja režīmā.

### Laika prognoze

				
saulains	mākoņains	apmācies	lietus	sniegs

Stacija prognozē laikapstākļus nākamajām 12–24 stundām 15–20 km rādiusā, ņemot vērā temperatūras un mitruma izmaiņas.

Laika prognozes precizitāte ir aptuveni 50 %. Tā kā laika prognoze nevar būt 100 % precīza, nedz ražotājs, nedz pārdevējs nevar būt atbildīgi par zaudējumiem, ko ir izraisījusi nepareiza prognoze. Pirmo reizi iestatot vai pārregulējot meteoroloģisko staciju, paies aptuveni 12 stundas, pirms meteoroloģiskā stacija sāks sniegt pareizas prognozes. Meteoroloģiskā stacija parāda piecas laika prognozes ikonas. *Piezīme. Pašlaik redzamā ikona apzīmē prognozi nākamajām 12–24 stundām. Tā var neatspoguļot esošos laikapstākļus.*

## **Drošības norādījumi un brīdinājumi**

Pirms ierīces lietošanas rūpīgi izlasiet lietošanas instrukciju.

Ievērojiet šajā rokasgrāmatā minētos drošības norādījumus.

Pareizi lietojot izstrādājumu, ir paredzēts, ka tas kalpos gadiem ilgi.

- Pirms izstrādājuma lietošanas rūpīgi izlasiet instrukciju.
- Nepakļaujiet izstrādājumu tiešiem saulesstariem, lielam aukstumam vai mitrumam, kā arī pēkšņām temperatūras izmaiņām.
- Nenovietojiet izstrādājumu vietās, kas ir pakļautas vibrācijai vai triecieniem, – tie var izraisīt bojājumus.
- Nepakļaujiet ierīci pārmērīgam spēkam, triecieniem, putekļiem, augstas temperatūras ietekmei vai mitrumam – tādējādi var tikt traucēta tās darbība, saīsināts baterijas kalpošanas mūžs, sabojāta baterija vai deformētas plastmasas detaļas.
- Nepakļaujiet ierīci lietus un mitruma iedarbībai, ja tā nav paredzēta izmantošanai ārpus telpām.
- Nenovietojiet uz izstrādājuma atklātas liesmas avotus, piemēram, degošu sveci u. c.
- Nenovietojiet izstrādājumu vietās ar nepietiekamu gaisa plūsmu.
- Neievietojiet priekšmetus izstrādājuma atverēs.
- Neaizskariet izstrādājuma iekšējās elektriskās ķēdes – tā var sabojāt izstrādājumu un tas automātiski anulē garantiju.
- Tīriet izstrādājumu ar neredz samitrinātu mīkstu drānu. Neizmantojiet šķīdinātājus vai tīrīšanas līdzekļus – tie var saskrāpēt plastmasas detaļas un izraisīt elektrisko ķēžu koroziju.
- Neiegremdējiet izstrādājumu ūdenī vai citos šķidrumos un nepakļaujiet to ūdens pilienu vai šļakatu iedarbībai.

- Ja izstrādājums tiek bojāts vai tā darbība traucēta, neveiciet remontu pašrocīgi, nododiet izstrādājumu remontam veikalā, kur to iegādājāties.
- Šī ierīce nav paredzēta izmantošanai personām (tostarp bērniem), kuru fiziskā, uztveres vai garīgā nespēja vai pieredzes un zināšanu trūkums neļauj to droši lietot, ja vien šīs personas neuzrauga vai norādījumus par ierīces lietošanu tām nesniedz par viņu drošību atbildīgā persona.



Neizmetiet kopā ar sadzīves atkritumiem. Šim nolūkam izmantojiet īpašus atkritumu šķirošanas un savākšanas punktus.

Lai gūtu informāciju par šādiem savākšanas punktiem, sazinieties ar vietējo pašvaldību. Ja elektroniskās ierīces tiek likvidētas izgāztuvē, bīstamas vielas var nonākt pazemes ūdeņos un tālāk arī barības ķēdē, kur tās var ietekmēt cilvēka veselību.

Ar šo EMOS spol. s r. o. deklarē, ka radioiekārta E8647 atbilst Direktīvai 2014/53/ES. Pilns ES atbilstības deklarācijas teksts ir pieejams šādā interneta vietnē: <http://www.emos.eu/download>.

## EE | Juhtmevaba ilmajam

Lugege kasutusjuhendit hoolikalt enne selle toote kasutamist.

### Spetsifikatsioon

Kvartskell

ajavorming: 12/24 h

sisetemperatuur: -10 °C kuni +50 °C, resolutsiooniga 0,1 °C

välis temperatuur: -50 °C kuni +70 °C, mērotesamm 0,1 °C

temperatuuri mēotmise tāpsus: ±1 °C vahemikus 0 °C kuni +50 °C,  
±2 °C vahemikus -20 °C kuni 0 °C, ±4 °C vahemikus -40 °C kuni  
-20 °C, üle ±4 °C muud vahemikud

sise- ja välisõhu niiskus: suhteline õhuniiskus 20 % kuni 95 %, mērotesamm 1 %

niiskuse mēotmise tāpsus: ±5 % suhtelise õhuniiskuse vahemikus 30 % kuni 50 %, ±10 % suhtelise õhuniiskuse vahemikus 20 % kuni 29 % ja 51 % kuni 95 %

raadiosignaali ulatus: kuni 50 m avatud alal

edastussagedus: 433 MHz, efektīvnve kiirgusvõimsus max 10 mW



andurite arv: max 1

toiteallikas:

põhijaam: 2× 1,5 V AAA patareid (ei kuulu komplekti)  
5 V/1 A mikro-USB-port (kaasas 1,5 m kaabel)

andur: 2× 1,5 V AAA patareid (ei kuulu komplekti)

mõõtmed:

põhijaam: 20 × 85 × 96 mm

andur: 25 × 50 × 95 mm

### **Ilmajaama kirjeldus – ikoonid ja nupud (joonis 1)**

- 1 – ilmaprognoos
- 2 – aeg
- 3 – alarm
- 4 – juhtmeta side anduriga
- 5 – välisõhu temperatuur ja niiskus
- 6 – anduri patareid on tühjaks saamas
- 7 – siseõhu temperatuur ja niiskus
- 8 – jaama patareid on tühjaks saamas
- 9 – SNZ/LIGHT-nupp
- 10 – riputusava
- 11 – allanoole nupp
- 12 – ülesnoole nupp
- 13 – sätete nupp
- 14 – patareipesa
- 15 – Mikro-USB-port

### **Anduri kirjeldus (joonis 2)**





- 16 – LED
- 17 – riputusava
- 18 – patareipesa
- 19 – RESET-nupp

### **Tähelepanu!**



Kasutage üksnes ühte tüüpi 1,5 V leelispatareisid; ärge kasutage laetavaid 1,2 V patareisid.



Madalama pinge puhul ei pruugi kumbki seade töötada.

## Alustamine

1. Sisestage patareid esmalt ilmajaama (2× 1,5 V AAA), ühendage mikro-USB-kaabel (kaasas) USB-toiteadapteri (ei kuulu komplekti) ja jaamaga ning seejärel ühendage adapter pistikupessa.
2. Seejärel sisestage patareid juhtmeta andurisse (2× 1,5 V AAA). Patareide sisestamisel veenduge, et polaarsus oleks õige, et vältida ilmajaama ja anduri kahjustumist.
3. Asetage jaam ja andur üksteise kõrvale. Ekraanil hakkab vilkuma ikoon ; ilmajaam tuvastab kauganduri signaali 3 minuti jooksul. Kui anduri signaali ei tuvastata, alustage uuesti punktist 1 või vajutage peenikese eseme (nt pliitsi või kirjaklambri) otsaga anduri tagaküljel olevat RESET-nuppu.
4. Kui välistemperatuuri näit ekraanilt kaob, vajutage pikalt jaama nuppu . Jaam alustab anduri signaali otsimist. Kui jaam kaotab anduri signaali kauemaks kui 1 tund, hakkavad välistemperatuuri ja õhuniiskuse väärtused ekraanil vilkuma. Hoidke jaama nuppu  all, et jaam alustaks andurisignaali otsimist.
5. Soovitame paigutada anduri maja põhjaküljele. Paljude takistustega kohtades võib anduri tööulatus märkimisväärselt väheneda. Andur talub tilkuvat vett, siiski ei tohiks see olla pidevalt vihma käes. Ärge paigutage andurit metallist esemetele, kuna see vähendab leviala. Kasutage andurit ainult vertikaalasendis. Kui ilmajaama ekraanil kuvatakse välistemperatuuri väljal tühjeneva patarei ikooni , siis vahetage anduri patareid välja.
6. Kui ilmajaama ekraanil kuvatakse sisetemperatuuri väljal tühjeneva patarei ikooni , siis vahetage jaama patareid välja.

## Manuaalne ajaseadistus

1. Vajutage pikalt nuppu .
2. Kasutage nuppe / järgmiste parameetrite määramiseks: 12 h/24 h ajavorming – tunnid – minutid.

Kinnitage iga määratud väärtus, vajutades nuppu ; nupu / allhoidmine kiirendab väärtuse kohendamist.

Kui 20 sekundi jooksul ühtegi nuppu ei vajutata, naaseb seade põhikuvale.

## Temperatuuriühiku °C/°F määramine

Nupu ▼ korduv vajutamine vahetab temperatuuriühikud °C/°F.

## Ekraani valgustus

Ühenda jaam toiteallikaga alati mikro-USB-kaabli abil. Vastasel juhul ekraani valgustus ei tööta!

Patareid on ette nähtud ainult andmete varundamiseks.

Ekraani valgustuse sätteid saab reguleerida, vajutades korduvalt nuppu SNZ/LIGHT – välja/sisse.

## Alarmi seadistamine



Vajutage lühidalt nuppu , ekraanile ilmub AL.

Seejärel vajutage uuesti pikalt nuppu , ajaseadistus hakkab vilkuma.

Kasutage alarmi tundide ja minutite määramiseks nuppu ▼/▲, noolenuppude allhoidmine kiirendab seadistamist.

Seadistatud väärtuste kinnitamiseks vajutage nuppu .

Alarmi aktiveerimiseks vajutage lühidalt nuppu , ekraanile ilmub AL.

Nupu ▼/▲ vajutamine aktiveerib (ekraanil on ) või inaktiveerib ( kaob) alarmi.

## Edasilükkamisfunktsioon

Käivitunud alarmi saab 5 minuti võrra edasi lükata, vajutades jaama ülaosas asuvat nuppu SNZ/LIGHT.

Kui alarm hakkab helisema, vajutage nuppu. Kuvatakse ikoon  ja ikoon Zz hakkab vilkuma.

Funktsiooni SNOOZE tühistamiseks vajutage alarmi helisemise ajal ükskõik millist muud nuppu – ikoon Zz lõpetab vilkumise ja ekraanile jääb ikoon .

Alarm aktiveerub järgmisel päeval uuesti.

Kui te ei vajuta alarmi helisemise ajal ühtegi nuppu, lõpeb helin 2 minuti pärast automaatselt.





## Maksimaalse ja minimaalse temperatuuri- ning niiskuse- näidu kuvamine

Sise- ja välistemperatuuri ning õhuniiskuse maksimaalse ja minimaalse näidu järkjärguliseks kuvamiseks vajutage korduvalt nuppu ▲.

Mõõdetud väärtuste mälu kustutatakse automaatselt iga päev kell 00.00.

Mõõdetud väärtuste mälu käsitsi kustutamiseks vajutage max/min väärtuse kuvamise režiimis pikalt nuppu ▲.

## Ilmaprognoos

				
päikeseline	pilves	lauspilves	vihm	lumi

Jaam kasutab temperatuuri ja niiskuse muutusi, et prognoosida järgmise 12–24 tunni ilma 15–20 km raadiuses.

Ilmaprognoosi täpsus on ligikaudu 50 %. Kuna ilmateade ei pruugi olla 100 % täpne, ei vastuta tootja ega müüja vale ilmaprognoosi põhjustatud mistahes kahju eest. Ilmajaama esmakordsel seadistamisel või lähtestamisel kulub umbes 12 tundi, enne kui ilmajaam hakkab korrektselt prognoosima. Ilmajaam kuvab 5 ilmateate ikooni. *Märkus. Hetkel kuvatav ikoon tähistab järgmise 12–24 tunni prognoosi. See ei pruugi kajastada ilma hetkeolukorda.*

## Ohutusjuhised ja hoiatused

Enne seadme kasutamist tutvuge kasutusjuhendiga.

Järgige juhendis toodud ohutusjuhiseid.

Toode on mõeldud nõuetekohasel kasutamisel töökindlalt toimima paljude aastate jooksul.

- Enne selle toote kasutamist lugege kasutusjuhend hoolikalt läbi.
- Ärge asetage toodet otsese päikesevalguse, äärmise külma ega niiskuse kätte või äkiliste temperatuurimuutustega keskkonda.
- Ärge asetage toodet kohtadesse, kus on vibratsiooni- ja löögioht – need võivad põhjustada kahjustusi.
- Ärge laske tootel kokku puutuda liigse jõu, löökide, tolmu, kõrge temperatuuri või niiskusega – need võivad põhjustada rikkeid, lühemat patareide kestvust, patareide kahjustusi või plastosade deformeerumist.
- Ärge jätke toodet vihma või niiskuse kätte, kui see ei ole ette nähtud väljas kasutamiseks.

- Ärge asetage tootele avatud leegiallikaid, nt süüdatud küünalt jms.
- Ärge asetage toodet ebapiisava õhuvooluga kohtadesse.
- Ärge sisestage esemeid toote õhutusavadesse.
- Ärge muutke toote sisemist vooluahelat – see võib toodet kahjustada ja muudab garantii automaatselt kehtetuks.
- Toote puhastamiseks kasutage kergelt niisutatud pehmet lappi. Ärge kasutage lahusteid ega puhastusvahendeid – need võivad plastosi kriimustada ja põhjustada vooluahela korrosiooni.
- Ärge kastke toodet vette või muudesse vedelikesse ega jätke tilkuva või pritsiva vee kätte.
- Kui toode on kahjustatud või defektne, ärge seda ise remontige, vaid viige see remondiks poodi, kust selle ostsite.
- See seade ei ole mõeldud kasutamiseks isikutele (sh lapsed), kelle füüsiline, sensoorne või vaimne puue või kogemuste ja teadmiste puudumine takistab ohutut kasutamist, välja arvatud juhul, kui nende ohutuse eest vastutav isik jälgib või juhendab neid seadme kasutamisel.



Ärge visake ära koos olmejäätmetega. Kasutage spetsiaalseid sorteeritud jäätmete kogumispunkte. Teavet kogumispunktide kohta saate kohalikul omavalitsuselt. Elektroonikaseadmete prügimäele viskamisel võivad ohtlikud ained pääseda põhjavette ja seejärel toiduahelasse ning mõjutada nii inimeste tervist.

Käesolevaga deklareerib EMOS spol. s r. o. et käesolev raadioseadme tüüp E8647 vastab direktiivi 2014/53/EL nõuetele. ELi vastavusdeklaratsiooni täielik tekst on kättesaadav järgmisel internetiaadressil: <http://www.emos.eu/download>.

## BG | Безжична метеорологична станция

Прочетете внимателно това ръководство, преди да започнете да използвате уреда.

### Технически характеристики

Кварцов часовник

формат на часа: 12/24 часа

вътрешна температура: от -10 °C до +50 °C, стъпка на промяна 0,1 °C

външна температура: от -50 °C до +70 °C, стъпка на промяна 0,1 °C

точност на измерване на температурата:  $\pm 1$  °C за 0 °C до +50 °C  
диапазон,  $\pm 2$  °C за -20 °C до 0 °C,  $\pm 4$  °C за -40 °C до -20 °C,  
над  $\pm 4$  °C за други диапазони

влажност на закрито и на открито: относителна влажност от  
20 % до 95 %, разделителна способност 1 %

точност на измерване на влажността:  $\pm 5$  % за 30 % до 50 %  
диапазон на ОВ,  $\pm 10$  % за 20 % до 29 % и за 51 % до 95 % ОВ

обхват на радиосигнала: до 50 m на открито

честота на предаване: 433 MHz, макс. 10 mW ефективна  
излъчвана мощност

брой сензори: до 1

захранване:

основна станция: 2 бр. батерии 1,5 V тип AAA (не са включени  
в комплекта)

5 V/1 A микро USB порт (включен е 1,5 m  
кабел)

датчик: 2 бр. батерии 1,5 V тип AAA (не са включени в комплекта)

Размери:

основна станция: 20 × 85 × 96 mm

датчик: 25 × 50 × 95 mm

### **Описание на метеорологичната станция – Икони и бутони (фиг. 1)**

- 1 – прогноза за времето
- 2 – точно време
- 3 – аларма
- 4 – безжична комуникация с датчика
- 5 – външна температура и влажност
- 6 – изтощени батерии в датчика
- 7 – вътрешна температура и влажност
- 8 – изтощени батерии в станцията
- 9 – бутон SNZ/LIGHT
- 10 – отвор за закачване
- 11 – бутон със стрелка надолу
- 12 – бутон със стрелка нагоре
- 13 – бутон настройки
- 14 – отделение за батерии
- 15 – микро USB порт

## Описание на датчика (фиг. 2)

16 – Светодиод

17 – отвор за закачване



18 – отделение за батерии

19 – бутон RESET

## Внимание

Използвайте само алкални батерии 1,5 V от един и същи вид; не използвайте презареждащи се батерии 1,2 V. По-ниското напрежение може да доведе до нефункциониране на модулите.



## Начало



1. Поставете батериите първо в метеорологичната станция (2 бр. батерии 1,5 V тип AAA), свържете микро USB кабела (включен в комплекта) към USB захранващ адаптер (не е включен в комплекта) и станцията, след което включете адаптера в контакт.
2. След това поставете батериите в безжичния сензор (2 бр. 1,5 V AAA). Когато поставяте батериите, се уверете, че полярността им е правилна, за да избегнете повреда на метеорологичната станция или сензора.
3. Поставете двете батерии една до друга. Иконата  ще мига на екрана; метеорологичната станция открива сигнала от отдалечения сензор в рамките на 3 минути. Ако сигналът на датчика не бъде открит, продължете отново от стъпка 1 или използвайте тънък предмет (напр. молив или кламер), за да натиснете бутона RESET на гърба на датчика.
4. Ако показанието за външната температура изчезне от екрана, натиснете и задръжте бутона  на станцията. Станцията ще започне търсене на сигнал от сензора. Ако станцията загуби сигнала от сензора за период, по-дълъг от 1 час, стойността на външната температура и влажността ще започне да мига на екрана. Натиснете продължително бутона  на станцията, така че станцията да започне отново да търси сигнала на сензора.
5. Препоръчваме Ви да поставите сензора от северната страна на дома Ви. Обхватът на сензора може да намалее значително в зони с голям брой препятствия. Датчикът е устойчив на капеща вода; той обаче не бива да се излага непрекъснато

на дъжд. Не поставяйте сензора върху метални предмети, тъй като това би намалило обхвата на предаване на сигнала. Използвайте сензора само във вертикално положение. Ако на екрана на метеорологичната станция, в полето за външната температура, се покаже иконата за изтощена батерия , сменете батериите в датчика.

6. Ако на екрана на метеорологичната станция, в полето за вътрешната температура, се покаже иконата за изтощена батерия , сменете батериите в станцията.

### **Ръчно сверяване на часовника**

1. Дълго натискане на бутона .
2. Използвайте бутоните / за настройка на следните параметри: 12/24-часов формат на часа – час – минути.

Потвърждавайте всяка зададена стойност с натискане на бутон ; задържането на / регулира стойностите по-бързо.

Ако не се натисне бутон в рамките на 20 секунди, уредът ще се върне към началния екран.

### **Настройка на °C/°F температурна единица**

Многократното натискане на бутона  ще промени температурните единици между °C/°F.

### **Осветление на екрана**



Винаги захранвайте станцията с помощта на микро USB кабела. В противен случай осветлението на екрана няма да функционира! Батериите са предназначени само за архивиране на данни.

Настройката за осветяване на екрана може да се регулира чрез многократно натискане на SNZ/LIGHT – изкл./вкл.

### **Настройка на аларма**

Натиснете еднократно бутона ; AL ще се покаже на екрана.

След това задържете отново бутон ; сверяването на часовника ще започне да мига.

Използвайте /, за да настройте часа и минутите за алармата; задържането на бутоните със стрелки ускорява настройките.

Потвърждавайте зададените стойности с натискане на .

За да включите алармата, натиснете бутон ; AL ще се покаже на екрана.



Натискането на ▼/▲ активира (🔔 на екрана) или деактивира (🔔 изчезва) алармата.

### Функция за повтаряне на сигнала от будилника

Можете да отложите активна аларма с 5 минути, като натиснете бутон SNZ/LIGHT в горната част на станцията.

Натиснете бутона, когато алармата започне да звъни. Иконата 🔔 ще се покаже и Zz ще мига.

За отмяна на функция SNOOZE натиснете който и да било друг бутон, докато алармата звъни – иконата Zz ще спре да мига и иконата 🔔 ще се покаже на екрана.

алармата ще се включи отново на следващия ден.

Ако не натиснете бутон, докато алармата звъни, звъненето автоматично ще спре след 2 минути.

### Показване на максималните и минималните отчитания на температурата и влажността

Натиснете неколкократно бутона ▲, за да се покажат поетапно максималните и минималните отчитания на вътрешната и външната температура и влажност.

Паметта за измерените стойности автоматично се изтрива всеки ден в 00:00 ч.

За да изтриете ръчно паметта на измерените стойности, натиснете и задръжте бутона ▲, докато сте в режим на показване на макс./мин. стойност.

### Прогноза за времето

				
слънчево	частична облачност	облачно	дъжд	сняг

Станцията прогнозира времето на база на промените в температурата и влажността за следващите 12–24 часа за област в обхват от 15–20 km.

Точността на прогнозата за времето е около 50 %. Тъй като прогнозата за времето не може да бъде 100 % точна, нито про-

изводителят, нито търговецът могат да бъдат държани отговорни за загуби, причинени от неправилна прогноза. Когато за пръв път настройвате или нулирате метеорологичната станция, са нужни около 12 часа, преди метеорологичната станция да започне да прогнозира правилно. Метеорологичната станция показва прогнозата за времето чрез 5 символа.

*Забележка: Показваната в момента икона означава прогноза за следващите 12-24 часа. Тя може да не отразява времето в момента.*

## **Инструкции за безопасност и предупреждения**

Преди да използвате устройството, прочете ръководството за потребителя.

Спазвайте инструкциите за безопасност, изложени в ръководството.

Уредът е проектиран да работи безпроблемно в продължение на много години, ако се използва правилно.

- Прочетете внимателно ръководството, преди да започнете да използвате уреда.
- Не излагайте уреда на пряка слънчева светлина, прекалено ниски температури, влажност и резки промени на температурата.
- Не монтирайте уреда на места, където е възможно да има вибрации и удари – те може да го повредят.
- Не подлагайте продукта на прекомерна сила, удари, прах, високи температури или влажност – това може да причини повреда, да скъси живота на батерията, да повреди батериите или да деформира пластмасовите части.
- Не излагайте уреда на дъжд или влага, ако не е предназначен за употреба на открито.
- Не поставяйте върху уреда източници на открити пламъци, например запалени свещи и др.
- Не поставяйте уреда на места с ограничена циркулация на въздуха.
- Не вкарвайте чужди тела във вентилационните отвори на уреда.
- Не правете нищо по вътрешните електрически вериги на уреда – в противен случай той може да се повреди и гаранцията му автоматично ще бъде анулирана.

- Почиствайте уреда с мека, леко навлажнена кърпа. Не използвайте разтворители или почистващи препарати – те могат да издраскат пластмасовите части или да предизвикат корозия по електрическите вериги.
- Не потапяйте изделието във вода или други течности и го пазете от капеща или пръскаща вода.
- Ако уредът се повреди или покаже дефект, не се опитвайте да го ремонтирате сами; занесете го за ремонт в търговския обект, откъдето сте го закупили.
- Това устройство не е предназначено за използване от лица (включително деца), чиито физически, сетивни или умствени способности или липсата на опит и знания не им позволяват безопасната му употреба, освен когато те са наблюдавани или инструктирани от лице, отговарящо за тяхната безопасност.



Не изхвърляйте електрически уреди с несортираните домакински отпадъци; предавайте ги в пунктовете за събиране на сортирани отпадъци. Актуална информация относно пунктовете за събиране на сортирани отпадъци може да получите от компетентните местни органи. При изхвърляне на електрически уреди на сметищата е възможно в подпочвените води да попаднат опасни вещества, които след това да преминат в хранителната верига и да увредят здравето на хората.

С настоящото EMOS spol. s r. o. декларира, че този тип радиосъоръжение E8647 е в съответствие с Директива 2014/53/ЕС. Цялостният текст на ЕС декларацията за съответствие може да се намери на следния интернет адрес: <http://www.emos.eu/download>.

## FR | Station météo sans fil

Avant de commencer à utiliser cet appareil, lire attentivement la notice utilisateur.

### Spécifications

Horloge à mouvement à Quartz

format de l'heure: 12/24 h

température intérieure: -10 °C à +50 °C, résolution de 0,1 °C

température extérieure: -50 °C à +70 °C, résolution de 0,1 °C

précision de la mesure de la température:  $\pm 1$  °C pour la plage allant de 0 °C à +50 °C,  $\pm 2$  °C pour la plage allant de -20 °C à 0 °C,  $\pm 4$  °C pour la plage allant de -40 °C à -20 °C, plus de  $\pm 4$  °C pour les autres plages

humidité intérieure et extérieure: 20 % à 95 % de HR, résolution de 1 %

précision de la mesure de l'humidité:  $\pm 5$  % pour la plage allant de 30 % à 50 % de HR,  $\pm 10$  % pour la plage allant de 20 % à 29 % de HR et 51 % à 95 % de HR

portée du signal radio: jusqu'à 50 m à l'air libre

fréquence de transmission: 433 MHz, 10 mW e.r.p. max.

nombre de capteurs: max. 1

alimentation:

station principale: 2x pile 1,5 V de type AAA (pas fournies)  
5 V/1 A entrée micro USB (câble de 1,5 m fourni)

capteur: 2x pile 1,5 V de type AAA (pas fournies)

dimensions:

station principale: 20 × 85 × 96 mm

capteur: 25 × 50 × 95 mm

### **Description de la station météo – icônes et touches (Fig. 1)**

- 1 – prévision météo
- 2 – heure
- 3 – réveil
- 4 – communication sans fil avec le capteur
- 5 – température extérieure et humidité
- 6 – piles plates dans le capteur
- 7 – température intérieure et humidité
- 8 – piles plates dans la station
- 9 – touche SNZ/LIGHT
- 10 – orifice de suspension
- 11 – touche flèche vers le bas
- 12 – touche flèche vers le haut
- 13 – touche des réglages
- 14 – compartiment des piles
- 15 – entrée micro USB

## Description du capteur (Fig. 2)

- 16 – diode LED
- 17 – orifice de suspension
- 18 – compartiment des piles
- 19 – touche RESET

## Avertissement

N'utiliser que des piles alcalines de 1,5V qui sont de même type et ne jamais utiliser de piles rechargeables de 1,2V.

Une tension trop basse pourrait provoquer un dysfonctionnement des deux unités.

## Mise en service

1. Introduire tout d'abord des piles dans la station météo (2× 1,5 V de type AAA), raccorder le câble micro USB (fourni) dans l'adaptateur USB d'alimentation (pas fourni) de la station et pour finir, raccorder l'adaptateur à une prise électrique.
2. Introduire ensuite des piles dans le capteur sans fil (2× 1,5 V de type AAA). Lors de l'introduction des piles, veiller à bien vérifier la polarité afin de ne pas endommager la station météo ou le capteur.
3. Placer les deux unités l'une à côté de l'autre. Sur l'écran, l'icône  clignotera. La station météo recherchera le signal du capteur dans les 3 minutes. Si le signal issu du capteur n'est pas trouvé, il conviendra de répéter la procédure à partir du point 1 ou utiliser un objet fin (un stylo ou un trombone par exemple) pour appuyer sur la touche RESET qui se trouve à l'arrière du capteur.
4. Si les informations relatives à la température extérieure disparaît de l'écran, il faudra appuyer longuement sur la touche ▼ de la station. La station commencera ainsi à rechercher le signal du capteur. Si la station perd le signal du capteur durant plus d'une heure, les informations relatives à la température et à l'humidité extérieures commenceront à clignoter. Appuyez longuement sur le bouton ▼ se trouvant sur la station pour que cette dernière commence à rechercher le signal du capteur.
5. Nous vous recommandons de placer le capteur sur le côté de la maison qui est exposé au Nord. Dans des espaces construits, la

portée du capteur peut rapidement baisser. Le capteur est certes résistant aux gouttes d'eau, mais il conviendra cependant d'éviter de l'exposer à une pluie permanente. Ne pas placer le capteur sur des objets métalliques, vous réduiriez la portée de son émission. N'utiliser le capteur qu'en position verticale. Si l'icône d'une pile plate  apparaît à l'écran, dans le champ de la température extérieure, il est nécessaire de remplacer les piles du capteur.

6. Si l'icône d'une pile plate  apparaît dans le champ de la température intérieure, il est nécessaire de remplacer les piles de la station.

### Réglage manuel de l'heure

1. Appuyer longuement sur la touche .
2. Utiliser les touches ▼/▲ pour régler les paramètres suivants: format de l'heure 12 h/24 h – heure – minute.

Chaque valeur paramétrée doit être confirmée en appuyant sur la touche . En maintenant les touches ▼/▲ enfoncées, vous déroulez plus rapidement les valeurs.

Si vous n'appuyez sur aucune touche dans les 20 secondes, l'affichage reprendra son apparence par défaut.

### Réglage de l'unité de température °C/°F

En appuyant de manière répétée sur la touche ▼, vous définirez l'unité à utiliser pour la température – °C/°F.

### Rétro-éclairage de l'écran

Pour alimenter la station, toujours utiliser un câble micro USB. Dans le cas contraire, le rétro-éclairage de l'écran ne fonctionnera pas!

Les piles ne servent qu'à la sauvegarde des données.

Le niveau de rétro-éclairage de l'écran peut être réglé en appuyant de manière répétée sur la touche SNZ/LIGHT – désactivé/activé.

### Réglage du réveil

Appuyer brièvement sur la touche , vous verrez alors apparaître l'icône AL.

Appuyer ensuite une nouvelle fois longuement sur la touche , le réglage de l'heure commencera à clignoter.

Utiliser les touches ▼/▲ pour régler les heures et les minutes. En maintenant les flèches enfoncées, vous déroulerez plus rapidement les différentes valeurs.

Confirmer les valeurs paramétrées en appuyant sur la touche ⚙️. Appuyer brièvement sur la touche ⚙️ pour activer le réveil. Vous verrez alors apparaître l'icône AL.

En appuyant de manière répétée sur les touches ▼/▲, vous activerez (apparition de l'icône 🛎) ou désactiverez (l'icône 🛎 ne sera plus affichée) la sonnerie du réveil.

### **Fonction de répétition du réveil (snooze)**

Vous pourrez repousser le réveil de 5 minutes en appuyant sur la touche SNZ/LIGHT qui se trouve dans la partie supérieure de la station météo.

Appuyer sur la touche dès que le réveil commence à sonner. Vous verrez alors apparaître l'icône 🛎 et les lettres Zz commenceront à clignoter.

Pour annuler la fonction SNOOZE, il suffira d'appuyer sur n'importe quelle autre touche – l'icône Zz s'arrêtera de clignoter et seule l'icône 🛎 restera affichée.

Le réveil se réactivera le lendemain.

Si vous n'appuyez sur aucune touche alors que le réveil sonne, la sonnerie s'interrompra automatiquement après 2 minutes.





### **Visualisation des valeurs mesurées maximales et minimales pour la température et l'humidité**

En appuyant de manière répétée sur la touche ▲, vous visualiserez progressivement les valeurs mesurées maximales (MAX) et minimales (MIN) pour la température extérieure, la température intérieure et l'humidité.

La mémoire des valeurs mesurées s'effacera automatiquement tous les jours à 00h00.

Pour effacer manuellement la mémoire des valeurs mesurées, appuyer longuement sur la touche ▲ lorsque vous vous trouvez dans le mode d'affichage max/min.

## Prévision météo

				
ensoleillé	nuageux	couvert	pluie	neige

La station prévoit la météo sur la base des variations de la température extérieure et de l'humidité. Les prévisions sont valables pour les prochaines 12 à 24 heures et ce, dans un cercle de 15 à 20 km autour de la station.

La précision des prévisions météo est d'environ 50 %. Vu que la prévision météo n'est pas sûre à 100 %, ni le fabricant ni le revendeur ne pourront être portés responsables d'éventuelles pertes dues à une prévision météo imprécise. Lors des premiers réglages ou après une réinitialisation de la station météo, il faudra attendre environ 12 heures avant que la station ne fasse des prévisions correctes. La station météo affiche 5 icônes pour les prévisions météorologiques. *Commentaire: L'icône qui s'affiche signifie la prévision pour les prochaines 12 à 24 heures. Elle ne doit pas forcément correspondre à la situation météorologique actuelle.*

### Consignes de sécurité et avertissements

Avant d'utiliser cet appareil, lire attentivement la notice utilisateur. Veiller à respecter les consignes de sécurité qui sont stipulées dans cette notice.

S'il est utilisé correctement, cet appareil est conçu pour fonctionner durant de nombreuses années en toute fiabilité.

- Avant de commencer à utiliser cet appareil, lire attentivement la notice utilisateur.
- Ne pas exposer cet appareil au rayonnement solaire direct, à des températures extrêmement basses, à de l'humidité ou à de brusques variations de température.
- Ne pas placer cet appareil à des endroits susceptibles d'être soumis à des vibrations et à des secousses – cela pourrait l'endommager.



- Ne pas exposer cet appareil à une pression excessive, à des coups, à la poussière, à de hautes températures ou à de l'humidité – ces éléments pourraient entraîner une défaillance du produit, réduire son autonomie énergétique, détériorer les piles ou provoquer une déformation des pièces en plastique.
- Ne pas exposer l'appareil aux intempéries ou à l'humidité, à moins qu'il n'ait été conçu pour être utilisé à l'extérieur.
- Ne placer sur l'appareil aucune source de flammes nues, telles qu'une bougie allumée par exemple.
- Ne pas placer cet appareil à un endroit où l'air ne peut pas circuler suffisamment librement.
- Ne pas obstruer les orifices de ventilation de l'appareil.
- Ne pas intervenir sur les circuits électriques internes – vous pourriez les endommager et provoquer une annulation immédiate de la validité de la garantie.
- Pour le nettoyage, toujours utiliser un chiffon doux légèrement humide. Ne pas utiliser de dissolvant ou de produit de nettoyage – ces derniers pourraient en effet rayer les parties en plastique et altérer les circuits électriques.
- Ne pas plonger cet appareil dans de l'eau ou dans d'autres liquides et ne pas l'exposer à des gouttes d'eau ni à un jet d'eau.
- En cas de dégradation ou de défaut du produit, ne jamais essayer de réparer vous-mêmes l'appareil. Pour toutes les réparations, remettre l'appareil au revendeur qui vous l'a vendu.
- Cet appareil n'a pas été conçu pour être utilisé par des personnes (enfants compris) qui ont des capacités physiques et/ou sensorielles limitées, qui ont des troubles mentaux ou qui ne sont pas suffisamment expérimentées, à moins qu'elles ne soient sous la surveillance d'une personne qui est responsable de leur sécurité ou qu'une telle personne leur ait fait suivre une formation relative à l'utilisation de l'appareil.



Ne pas jeter avec les ordures ménagères. Utilisez des points de collecte spéciaux pour les déchets triés. Contactez les  autorités locales pour obtenir des informations sur les points de collecte. Si les appareils électroniques sont mis en décharge, des substances dangereuses peuvent atteindre les eaux souterraines et,

par la suite, la chaîne alimentaire, où elles peuvent affecter la santé humaine.

Par la présente, EMOS spol. s r. o. déclare que l'équipement radio de type E8647 est conforme à la directive 2014/53/UE. Le texte intégral de la déclaration de conformité de l'UE est disponible à l'adresse Internet suivante: <http://www.emos.eu/download>.

## IT | Stazione meteo senza fili

Leggere attentamente queste istruzioni prima di utilizzare il prodotto.

### Specifiche

orologio al cristallo di Quartz

formato dell'ora: 12/24 h

temperatura interna: da 10 °C a +50 °C, precisione di 0,1 °C

temperatura esterna: da -50 °C a +70 °C, precisione di 0,1 °C

accuratezza di misurazione della temperatura:  $\pm 1$  °C per l'inter-

vallo da 0 °C a +50 °C,  $\pm 2$  °C per l'intervallo da -20 °C a 0 °C,

$\pm 4$  °C per l'intervallo da -40 °C a -20 °C, oltre  $\pm 4$  °C per gli altri intervalli

umidità interna ed esterna: da 20 % a 95 % di umidità relativa, aumento 1 %

accuratezza della misurazione dell'umidità:  $\pm 5$  % per l'intervallo da

30 % a 50 % di umidità relativa,  $\pm 10$  % per l'intervallo da 20 %

a 29 % di umidità relativa e da 51 % a 95 % di umidità relativa

portata del segnale radio: fino a 50 m in spazio aperto

frequenza di trasmissione: 433 MHz, 10 mW e.r.p. max.

numero di sensori: max. 1

alimentazione

stazione principale: 2 batterie AAA da 1,5 V (non incluse)

ingresso micro USB 5 V/1 A (cavo da 1,5 m incluso)

sensore: 2 batterie AAA da 1,5 V (non incluse)

dimensioni:

stazione principale: 20 × 85 × 96 mm

sensore: 25 × 50 × 95 mm

## **Descrizione della stazione meteo – icone e pulsanti (Fig. 1)**

- 1 – previsioni del tempo
- 2 – ora
- 3 – sveglia
- 4 – comunicazione wireless con il sensore
- 5 – temperatura e umidità esterne
- 6 – batterie del sensore scariche
- 7 – temperatura e umidità interne
- 8 – batterie della stazione scariche
- 9 – pulsante SNZ/LIGHT
- 10 – foro per appendere
- 11 – pulsante freccia giù
- 12 – pulsante freccia su
- 13 – pulsante di impostazione
- 14 – vano della batteria
- 15 – ingresso micro USB

## **Descrizione del sensore (Fig. 2)**

- 16 – diodo LED
- 17 – foro per appendere
- 18 – vano della batteria
- 19 – pulsante RESET





## **Avvertenza**

Utilizzare solo batterie alcaline da 1,5 V dello stesso tipo; non utilizzare batterie ricaricabili da 1,2 V.



Tensioni inferiori possono causare il malfunzionamento di entrambe le unità.



## **Messa in servizio**

1. Innanzitutto inserire le batterie nella stazione meteo (2 batterie AAA da 1,5 V), collegare il cavo micro USB (incluso) all'adattatore di alimentazione USB (non incluso) e alla stazione, infine collegare l'adattatore alla presa di corrente.
2. Inserire quindi le batterie nel sensore senza fili (2 batterie AAA da 1,5 V). Per evitare danni alla stazione meteo o al sensore fare attenzione alla corretta polarità quando si inseriscono le batterie.

3. Posizionare le due unità una accanto all'altra. L'icona  lampeggia sul display, la stazione meteorologica individua il segnale del sensore entro 3 minuti. Se non viene rilevato alcun segnale dal sensore, procedere nuovamente dal punto 1 o premere il pulsante RESET sul retro del sensore con un oggetto sottile (ad es. matita, graffetta).
4. Se la temperatura esterna scompare dal display, premere a lungo il tasto  della stazione. La stazione inizia a cercare un segnale dal sensore. Se la stazione perde il segnale dal sensore per oltre 1 ora, sul display inizia a lampeggiare il dato della temperatura e dell'umidità esterne. Tenere premuto a lungo il pulsante  sulla stazione, la stazione inizia a cercare il segnale dal sensore.
5. Si consiglia di posizionare il sensore sul lato nord della casa. Nelle aree edificate, la portata del sensore può diminuire rapidamente. Il sensore è a prova di gocciolamento, ma non va esposto alla pioggia in modo permanente. Non collocare il sensore su oggetti metallici per non ridurne la portata di trasmissione. Utilizzare il sensore solo in posizione verticale. Se sul display della stazione meteo compare l'icona di batteria scarica  nel campo della temperatura esterna, sostituire le batterie del sensore.
6. Se nel campo della temperatura interna compare l'icona di batteria scarica , sostituire le batterie della stazione.

### **Impostazione manuale dell'ora**

1. Premere a lungo il pulsante .
2. Utilizzare i pulsanti / per impostare i seguenti parametri: formato dell'ora 12 h/24 h – ora – minuti.

Confermare ogni valore impostato premendo il pulsante , per procedere più rapidamente tenendo premuti i pulsanti /.

Se non si preme alcun pulsante per 20 secondi, il display torna alla visualizzazione di base.

### **Impostazione dell'unità di misura della temperatura °C/°F**

Premere ripetutamente il pulsante  per impostare l'unità di misura della temperatura desiderata °C/°F.

## Retroilluminazione del display

Utilizzare sempre un cavo micro USB per alimentare la stazione, altrimenti la retroilluminazione del display non funzionerà!



Le batterie servono solo per il backup dei dati.

Il livello di retroilluminazione del display può essere regolato premendo ripetutamente il tasto SNZ/LIGHT – off/on.

## Impostazione della sveglia





Tenendo brevemente premuto il tasto , viene visualizzato AL.

Quindi, premendo di nuovo a lungo il pulsante , l'impostazione dell'ora inizierà a lampeggiare.

Utilizzare i pulsanti / per impostare l'ora e i minuti; tenere premute le frecce per spostarsi più velocemente.

Confermare i valori impostati cliccando su .

Per attivare l'allarme, premere brevemente il tasto , viene visualizzato AL.

Premere ripetutamente i tasti / per attivare (viene visualizzata l'icona ) o disattivare (non viene visualizzata l'icona ) la suoneria della sveglia.

## Funzione di sveglia ripetuta (SNOOZE)

Per ritardare la suoneria della sveglia di 5 minuti, premere il pulsante SNZ/LIGHT sulla parte superiore della stazione.

Premendolo non appena inizia a suonare. Viene visualizzata l'icona  e Zz lampeggia.

Per annullare la funzione SNOOZE, premere qualsiasi altro pulsante mentre è attiva la suoneria: l'icona Zz smetterà di lampeggiare e rimarrà visualizzata l'icona .

La sveglia si riattiverà il giorno successivo.

Se non si preme nessun tasto durante la suoneria, questa si interrompe automaticamente dopo 2 minuti.



## Visualizzazione dei valori massimi e minimi di temperatura e umidità

Premendo ripetutamente il tasto , vengono visualizzati in sequenza i valori massimi (MAX) e minimi (MIN) della temperatura e dell'umidità esterne e interne.

La memoria dei valori misurati viene cancellata automaticamente ogni giorno alle ore 00:00.

Per cancellare manualmente la memoria dei valori misurati, premere a lungo il pulsante ▲ in modalità di visualizzazione max/min.

### Previsioni del tempo

				
soleggiato	nuvoloso	coperto	pioggia	neve

La stazione prevede il tempo in base alle variazioni della temperatura e dell'umidità esterne per le successive 12–24 ore in un raggio di 15–20 km.

L'accuratezza delle previsioni del tempo è di circa il 50 %. Poiché le previsioni del tempo non sono sempre precise al 100 %, né il produttore né il venditore possono essere ritenuti responsabili per eventuali perdite causate da previsioni del tempo imprecise. Quando la stazione meteo viene impostata per la prima volta o dopo un reset, servono circa 12 ore prima che la stazione meteo inizi a fare previsioni corrette. La stazione meteorologica mostra 5 icone di previsioni del tempo.

*Nota: L'icona visualizzata indica le previsioni per le prossime 12–24 ore. Potrebbe non corrispondere alle condizioni meteorologiche attuali.*

### Istruzioni e avvertenze di sicurezza

Prima di utilizzare il dispositivo, leggere le istruzioni per l'uso.

Osservare le istruzioni di sicurezza contenute in questo manuale.

Il prodotto è progettato per funzionare in modo affidabile per molti anni se gestito correttamente.

- Prima di iniziare a usare con il prodotto, leggere attentamente il manuale d'uso.
- Non esporre il prodotto alla luce solare diretta, a freddo e umidità estremi o a sbalzi di temperatura.

- Non collocare il prodotto in aree soggette a vibrazioni e urti, che potrebbero danneggiarlo.
- Non esporre il prodotto a pressioni eccessive, urti, polvere, temperature elevate o umidità – questi fattori possono causare malfunzionamenti del prodotto, ridurre la sua durata, provocare danni alla batteria e deformazione delle parti in plastica.
- Non esporre il prodotto alla pioggia o all'umidità, a meno che non sia destinato all'uso esterno.
- Non collocare sul prodotto alcuna fonte di fiamma libera, ad esempio una candela accesa ecc.
- Non collocare il prodotto in luoghi dove il flusso d'aria è insufficiente.
- Non inserire alcun oggetto nei fori di ventilazione del prodotto.
- Non manomettere i circuiti elettrici interni del prodotto – si rischia di danneggiarlo e di invalidare automaticamente la garanzia.
- Per la pulizia, utilizzare un panno morbido leggermente inumidito. Non utilizzare solventi o prodotti per la pulizia – potrebbero graffiare le parti in plastica e danneggiare i circuiti elettrici.
- Non immergere il prodotto in acqua o altri liquidi e non esporlo a gocce o spruzzi d'acqua.
- Se il prodotto è danneggiato o difettoso, non cercare di ripararlo in autonomia, ma consegnarlo al rivenditore presso il quale è stato acquistato per la riparazione.
- Questo apparecchio non è destinato all'uso da parte di persone (compresi i bambini) le cui incapacità fisiche, sensoriali o mentali o la cui mancanza di esperienza o di conoscenze impediscono loro di utilizzare l'apparecchio in modo sicuro, a meno che non siano sorvegliate o istruite sull'uso di questo apparecchio da una persona responsabile della loro sicurezza.



Non smaltire con i rifiuti domestici. Utilizza punti di raccolta speciali per i rifiuti differenziati. Contatta le autorità locali per informazioni sui punti di raccolta. Se i dispositivi elettronici dovessero essere smaltiti in discarica, le sostanze pericolose potrebbero raggiungere le acque sotterranee e, di conseguenza, la catena alimentare, dove potrebbe influire sulla salute umana.

Con la presente, EMOS spol. s r. o. dichiara che l'apparecchiatura radio tipo E8647 è conforme alla direttiva 2014/53/UE. Il testo completo della dichiarazione di conformità UE è disponibile al seguente indirizzo internet: <http://www.emos.eu/download>.

## ES | Estación meteorológica inalámbrica

Antes de empezar a trabajar con el producto, lea atentamente este manual de uso.

### Especificación

Reloj controlado por un cristal de cuarzo (Quartz)

formato de hora: 12/24 h

temperatura interior: -10 °C hasta +50 °C, diferencia 0,1 °C

temperatura exterior: -50 °C hasta +70 °C, diferencia 0,1 °C

exactitud de medición de la temperatura:  $\pm 1$  °C para el intervalo de 0 °C hasta +50 °C,  $\pm 2$  °C para el intervalo de -20 °C hasta 0 °C,  $\pm 4$  °C para el intervalo de -40 °C hasta -20 °C, más de  $\pm 4$  °C para otros intervalos

humedad interior y exterior: 20 % hasta 95 % RH, diferencia 1 %

exactitud de medición de la humedad:  $\pm 5$  % para el intervalo de 30 % hasta 50 % RH,  $\pm 10$  % para el intervalo de 20 % hasta 29 % RH y 51 % hasta 95 % RH

alcance de la señal de radio: hasta 50 m en el espacio libre

frecuencia de transmisión: 433 MHz, 10 mW PRA máx.

número de sensores: 1 máximo

alimentación:

estación principal: pilas 2x 1,5 V AAA (no incluidas)

entrada micro USB 5 V/1 A (cable de 1,5 m incluido en la entrega)

sensor: pilas 2x 1,5 V AAA (no incluidas)

medidas:

estación principal: 20 x 85 x 96 mm

sensor: 25 x 50 x 95 mm

### Descripción de la estación meteorológica – iconos y botones (Figura 1)

1 – previsión del tiempo



- 2 – hora
- 3 – alarma
- 4 – comunicación inalámbrica con el sensor
- 5 – temperatura y humedad exterior
- 6 – batería del sensor agotada
- 7 – temperatura y humedad interior
- 8 – batería de la estación agotada
- 9 – botón SNZ/LIGHT
- 10 – agujero para colgar
- 11 – botón flecha abajo
- 12 – botón flecha arriba
- 13 – botón ajustes
- 14 – espacio para pilas
- 15 – entrada micro USB

### **Descripción del sensor (Figura 2)**

- 16 – diodo LED
- 17 – agujero para colgar
- 18 – espacio para pilas
- 19 – botón RESET

### **Advertencia**



Utilice solo pilas alcalinas de 1,5 V del mismo tipo, no utilice pilas recargables de 1,2 V.

Una tensión más baja puede causar que las dos unidades no funcionen.

### **Puesta en marcha**

1. Primero inserte las pilas en la estación meteorológica (2× 1,5 V AAA), conecte el cable micro USB (incluido en el paquete) al adaptador de alimentación (no incluido) y a la estación, al final inserte el adaptador en el enchufe.
2. Después inserte las pilas en el sensor inalámbrico (2× 1,5 V AAA). Al insertar las pilas vigile que la polaridad sea correcta, para no dañar la estación meteorológica o el sensor.
3. Coloque las dos unidades una al lado de la otra. El icono  parpadeará en la pantalla, la estación meteorológica buscará la señal del sensor en 3 minutos máximo. Si falla la búsqueda

de la señal del sensor, vuelva a repetir desde el paso 1 o pulse con un objeto puntiagudo (p.ej. lápiz, clip) el botón RESET en la parte posterior del sensor.

4. Si desaparece de la pantalla el valor de la temperatura exterior, pulse de manera prolongada el botón ▼ en la estación. La estación empezará a buscar la señal del sensor. Si la estación pierde la señal del sensor por un tiempo superior a 1 hora, en la pantalla empezarán a parpadear los parámetros de temperatura exterior y humedad. Pulse de manera prolongada el botón ▼ en la estación. La estación empezará a buscar la señal del sensor.
5. Se recomienda ubicar el sensor en la cara norte de la casa. En los espacios edificados el alcance del sensor se puede reducir notablemente. El sensor es resistente a gotas de agua pero no lo exponga a la acción permanente de la lluvia. No ponga el sensor sobre objetos metálicos, eso reduciría el alcance de su emisión. Utilice el sensor solo en posición vertical. Si se muestra en la pantalla de la estación el icono de batería baja  en el campo de la temperatura exterior, cambie las pilas del sensor.
6. Si se muestra el icono de la batería baja  en el campo de la temperatura interior, cambie las pilas de la estación.

### Ajuste de la hora manual

1. Pulse de manera prolongada el botón .
2. Con los botones ▼/▲ ajuste los siguientes parámetros: formato de la hora 12 h/24 h – hora – minutos.

Con el botón  confirmará cada valor ajustado, manteniendo pulsado los botones ▼/▲ avanzará más rápido.

Si no pulsa ningún botón durante 20 segundos, volverá a la pantalla principal.

### Selección de la unidad de temperatura °C/°F

Pulsando repetidamente el botón ▼ ajuste la unidad de la temperatura deseada °C/°F.

### Retroiluminación de la pantalla

¡Para cargar la estación utilice siempre el cable micro USB o la retroiluminación de la pantalla no funcionará!



Las baterías están destinadas solo para guardar los datos.

Pulsando repetidamente el botón SNZ/LIGHT se puede ajustar el modo de retroiluminación de la pantalla – encendido/apagado.

### **Ajuste de la alarma**





Pulse brevemente el botón , se muestra AL.

Después vuelva a pulsar de manera prolongada el botón , el ajuste de hora empieza a parpadear.

Con los botones / ajuste la hora y minutos, manteniendo las flechas pulsadas avanzará más rápido.

Puede confirmar los valores ajustados con el botón .

Para activar la alarma pulse brevemente el botón , aparece AL.

Pulsando repetidamente los botones / activará (se muestra el icono ) o desactivará (icono  no se muestra) el sonido de la alarma.

### **Función de la alarma repetida (snooze)**

Apretando el botón SNZ/LIGHT en la parte superior de la pantalla de la estación pospone la alarma 5 minutos.

Pulse el botón en cuanto empiece a sonar la alarma. Se mostrará el icono  y parpadeará Zz.

Para cancelar la función SNOOZE pulse cualquier otro botón cuando esté sonando la alarma– el icono Zz dejará de parpadear y quedará visible el icono .

La alarma se volverá a activar al día siguiente.

Si mientras suena la alarma no pulsa ningún botón, la alarma dejará de sonar automáticamente después de 2 minutos.

### **Visualización de los valores medidos máximos y mínimos de la temperatura y la humedad**

Pulsando repetidamente el botón  se irán visualizando los valores medidos máximos (MAX) y mínimos (MIN) de la temperatura y humedad exterior.

La memoria de los valores medidos se borra automáticamente cada día a las 00:00.

Para borrar la memoria de los valores medidos de manera manual pulse prolongadamente el botón  en el modo de la visualización max/min.

## Predicción del tiempo

				
despejado	intervalos nubosos	cielo cubierto	lluvia	nieve

La estación predice el tiempo para las próximas 12–24 horas y una distancia de 15–20 km a su alrededor basándose en el cambio de la temperatura y humedad exterior.

La precisión de la predicción del tiempo es de 50 %. Porque la predicción no siempre es segura al 100 %, ni el fabricante ni el proveedor pueden ser responsables de cualquier daño causado por una predicción del tiempo imprecisa. Tras el primer ajuste o al reiniciar la estación meteorológica tarda aproximadamente 12 horas hasta que la estación empiece a predecir correctamente. La estación meteorológica muestra 5 iconos de predicción del tiempo.

*Nota: El icono que aparece significa la predicción para las próximas 12–24 horas. No tiene que corresponder al estado actual del tiempo.*

### Instrucciones y advertencias de seguridad

Antes de usar el aparato lea atentamente el manual de uso.

Siga las instrucciones de seguridad indicadas en este manual.

El producto está diseñado para que su vida útil sea larga y fiable si se utiliza de una manera adecuada.

- Antes de empezar a trabajar con el producto, lea atentamente el manual de uso.
- No exponga el producto a la radiación solar directa, frío y humedad extrema o cambios bruscos de temperatura.
- No ponga el producto en lugares predispuestos a vibraciones e impactos – pueden dañarlo.
- No exponga el producto a una presión excesiva, impactos, polvo, temperaturas elevadas o humedad – pueden causar un fallo de funcionamiento del producto, disminuir su resistencia energética, dañar las pilas y deformar las piezas de plástico.
- No exponga el producto a la lluvia ni humedad si no está diseñado para el uso exterior.

- No ponga encima del producto fuentes de fuego abierto como por ejemplo velas encendidas etc.
- No ponga el producto en lugares que no estén suficientemente ventilados.
- No introduzca objetos en los agujeros de ventilación del producto.
- No interfiera en los circuitos eléctricos interiores del producto – podría dañarlo y así automáticamente acabar la validez de la garantía.
- Para la limpieza utilice un paño suave ligeramente húmedo. No utilice disolventes ni detergentes – podrían rascar las piezas de plástico y alterar los circuitos eléctricos.
- No sumerja el producto en el agua ni en otros líquidos y no lo esponga a gotas o salpicaduras de agua.
- Si el producto sufre daños o fallos no haga reparaciones por su cuenta, llévelo a reparar a la tienda donde lo haya comprado.
- Este producto no está destinado para que lo utilicen personas (niños incluidos) cuya capacidad física, sensorial o mental o su experiencia o conocimientos no sean suficientes para utilizar el aparato de forma segura, si no lo hacen bajo supervisión o si una persona responsable de su seguridad no les haya dado instrucciones sobre el uso adecuado del aparato.



No las elimine con la basura doméstica. Utilice puntos de recolección especiales para los residuos clasificados. Póngase en contacto con las autoridades locales para obtener información sobre los puntos de recogida. Si los dispositivos electrónicos se eliminan en un vertedero, las sustancias peligrosas pueden llegar a las aguas subterráneas y, por consiguiente, a los alimentos en la cadena, donde podría afectar a la salud humana.

Por la presente, EMOS spol. s r. o. declara que el equipo de radio tipo E8647 cumple con la Directiva 2014/53/EU. El texto completo de la declaración de conformidad de la UE está disponible en la siguiente dirección de Internet: <http://www.emos.eu/download>.

## NL | Draadloos weerstation

Lees de gebruikershandleiding zorgvuldig voordat u met het product gaat werken.

### Specificatie

Klok gestuurd door kwartskristal

tijdformaat: 12/24 u

binnentemperatuur: -10 °C tot +50 °C, resolutie 0,1 °C

buitentemperatuur: -50 °C tot +70 °C, resolutie 0,1 °C

nauwkeurigheid van de temperatuurmeting:  $\pm 1$  °C voor het bereik

0 °C tot +50 °C,  $\pm 2$  °C voor bereik -20 °C tot 0 °C,  $\pm 4$  °C voor

bereik -40 °C tot -20 °C, meer dan  $\pm 4$  °C voor andere bereiken

binnen- en buitenvochtigheid: 20 % tot 95 % RV, resolutie 1 %

Nauwkeurigheid van de vochtigheidsmeting:  $\pm 5$  % voor het bereik

30 % tot 50 % RV  $\pm 10$  % voor het bereik 20 % tot 29 % RV en

51 % tot 95 % RV

bereik van het radiosignaal: tot 50 m in de vrije ruimte

transmissiebandbreedte: 433 MHz, 10 mW e.r.p. max.

aantal sensoren: max. 1

voeding:

hoofdstation: 2x 1,5 V AAA batterijen (niet meegeleverd)

5 V/1 A micro USB-ingang (1,5 m kabel meegeleverd)

sensor: 2x 1,5 V AAA batterijen (niet meegeleverd)

afmetingen:

hoofdstation: 20 x 85 x 96 mm

sensor: 25 x 50 x 95 mm

### Beschrijving van het weerstation – iconen en toetsen (afb. 1)

1 – weersvoorspelling

2 – tijd

3 – wekker

4 – draadloze communicatie met sensor

5 – buitentemperatuur en -vochtigheid

6 – batterijen in sensor leeg

7 – binnentemperatuur en -vochtigheid

8 – batterijen in station leeg

- 9 – toets SNZ/LIGHT
- 10 – ophanggat
- 11 – toets pijl omlaag
- 12 – pijl toets omhoog
- 13 – insteltoets
- 14 – batterijvak
- 15 – micro USB-ingang

### **Beschrijving van de sensor (Afb. 2)**

- 16 – LED-diode
- 17 – ophanggat
- 18 – batterijvak
- 19 – toets RESET

### **Opmerking**

Gebruik alleen 1,5 V alkaline batterijen van hetzelfde type, gebruik geen 1,2 V oplaadbare batterijen.

Lagere spanningen kunnen tot storingen in beide toestellen leiden.

### **Inbedrijfstelling**

1. Plaats eerst de batterijen in het weerstation (2× 1,5 V AAA), sluit de micro USB kabel (meegeleverd) aan op de USB voedingsadapter (niet meegeleverd) en het station, sluit tot slot de adapter aan op het stopcontact.
2. Plaats vervolgens de batterijen in de draadloze sensor (2× 1,5 V AAA). Let er bij het plaatsen van de batterijen op dat u de juiste polariteit gebruikt om beschadiging van het weerstation of de sensor te voorkomen.
3. Plaats de twee eenheden naast elkaar. De icoon  knippert op de display, het weerstation zal binnen 3 minuten het signaal van de sensor lokaliseren. Indien geen signaal van de sensor wordt gevonden, ga dan opnieuw te werk vanaf punt 1 of druk met een dun voorwerp (bv. potlood, paperclip) op de toets RESET op de achterkant van de sensor.
4. Als de meting van de buitentemperatuur op de display verdwijnt, drukt u lang op de toets ▼ op het station. Het station begint te zoeken naar een signaal van de sensor. Als het station het signaal van de sensor verliest voor langer dan 1 uur, beginnen

de buitentemperatuur en luchtvochtigheid op het display te knippen. Druk lang op de toets ▼ op het station, het station begint het signaal van de sensor te zoeken.

5. Het wordt aanbevolen de sensor te plaatsen aan de noordzijde van het huis. In bebouwde gebieden kan het bereik van de sensor enorm afnemen. De sensor is bestand tegen druppelend water, maar stel hem niet permanent bloot aan regen. Plaats de sensor niet op metalen voorwerpen, aangezien dit het bereik van de transmissie van de sensor zal verkleinen. Gebruik de sensor alleen in verticale positie. Als de display van het weerstation in het buitentemperatuurveld een icoon voor lege batterij  toont, vervang dan de batterijen in de sensor.
6. Als in het binnentemperatuurveld een symbool verschijnt dat de batterij  bijna leeg is, vervang dan de batterijen in het station.

### **Manuele Instelling van de tijd**

1. Druk lang op de toets .
2. Gebruik de toetsen ▼/▲ om de volgende parameters in te stellen: tijdformaat 12 h/24 h – uur – minuut.

Bevestig elke ingestelde waarde door te drukken op de toets , houd de toetsen ▼/▲ ingedrukt om sneller vooruit te gaan.

Als u binnen 20 seconden geen toets indrukt, keert u terug naar de basisweergave.

### **Instelling van de temperatuureenheid °C/°F**

Druk herhaaldelijk op de toets ▼ om de gewenste temperatuureenheid °C/°F in te stellen.

### **Achtergrondverlichting van de display**

Gebruik altijd een micro USB-kabel om het station te voorzien van stroom, anders werkt de achtergrondverlichting van de display niet! De batterijen zijn alleen bedoeld voor gegevensback-up.

De achtergrondverlichting van de display kan worden aangepast door herhaaldelijk te drukken op de toets SNZ/LIGHT – uit/aan.

### **Instelling van de wekker**

Druk kort op de toets , AL wordt weergegeven.

Druk dan nogmaals lang op de toets , de tijdstelling zal knippen.



Gebruik de toetsen ▼/▲ om het uur en de minuten in te stellen, houd de pijltjes ingedrukt om sneller vooruit te gaan.

Druk op de toets  om de ingestelde waarden te bevestigen.

Om de wekker te activeren, drukt u kort op de toets , AL verschijnt op de display.

Druk herhaaldelijk op de toetsen ▼/▲ om het wekkersignaal in (icoon  verschijnt) of uit te schakelen (icoon  verschijnt niet).

### Herhaalde wekkerfunctie (SNOOZE)

Om het afgaan van de wekker met 5 minuten te vertragen, drukt u op de SNZ/LIGHT toets op de bovenkant van het station.

Druk hierop zodra het belsignaal afgaat. Getoond wordt de icoon  en Zz knippert.

Om de SNOOZE-functie te annuleren, drukt u tijdens het rinkelen op een andere willekeurige toets – de icoon Zz stopt met knipperen en de icoon  blijft op de display weergegeven.

De wekker zal de volgende dag opnieuw geactiveerd worden.

Als er tijdens het rinkelen geen toets wordt ingedrukt, stopt het rinkelen automatisch na 2 minuten.





### Weergave van maximum en minimum temperatuur en vochtigheid

Door herhaaldelijk op de toets te drukken, worden achtereenvolgens de maximum (MAX) en minimum (MIN) buiten- en binnentemperatuur en -vochtigheid weergegeven.

Het geheugen van de meetwaarden wordt elke dag om 00:00 automatisch gewist.

Om het meetgeheugen handmatig te wissen, drukt u lang op de toets in de weergavestand max/min.

### Weervoorspelling

				
zonnig	bewolkt	betrokken	regen	sneeuw

Het station voorspelt het weer op basis van veranderingen in de buitentemperatuur en vochtigheid voor de komende 12–24 uur voor een omgeving tot een afstand van 15–20 km.

De nauwkeurigheid van de weersvoorspelling is ongeveer 50 %. Aangezien de weersvoorspellingen niet altijd 100 % accuraat zijn, kunnen noch de fabrikant, noch de verkoper verantwoordelijk worden gesteld voor eventuele verliezen veroorzaakt door onnauwkeurige weersvoorspellingen. Wanneer het weerstation voor het eerst wordt ingesteld of na het resetten van het weerstation, duurt het ongeveer 12 uur voordat het weerstation begint correct te voorspellen. Het weerstation toont 5 weersvoorspellingsiconen.

*Opmerking: De weergegeven icoon geeft de voorspelling voor de komende 12–24 uur aan. Het kan zijn dat het niet overeenkomt met de werkelijke weersomstandigheden.*

## **Veiligheidsaanwijzingen en waarschuwingen**

Lees de gebruiksaanwijzing voordat u het apparaat gaat gebruiken. Volg de veiligheidsinstructies in deze handleiding.

Het product is ontworpen om bij de juiste zorg jarenlang betrouwbaar te dienen.

- Lees de gebruikershandleiding voordat u met het product gaat werken.
- Stel het product niet bloot aan direct zonlicht, extreme koude, vochtigheid of plotselinge temperatuurschommelingen.
- Plaats het product niet op plekken met kans op vibraties en schokken – deze kunnen het product beschadigen.
- Stel het product niet bloot aan bovenmatige druk, schokken, stof, hoge temperatuur of vocht – deze kunnen de functionaliteit van het product aantasten of een korter energetisch uithoudingsvermogen, beschadiging van batterijen en deformatie van de kunststof onderdelen tot gevolg hebben.
- Stel het product niet bloot aan regen of vocht, tenzij het bestemd is voor gebruik buitenshuis.
- Plaats geen bronnen van open vuur op het product, bijvoorbeeld een brandende kaars of iets dergelijks.
- Plaats het product niet op plaatsen waar onvoldoende luchtstroom is gewaarborgd.

- Schuif geen voorwerpen in de ventilatieopeningen van het product.
- Raak de interne elektrische circuits van het product niet aan – u kunt het product beschadigen en hierdoor automatisch de garantiegedigtheid beëindigen.
- Maak het product schoon met een licht bevochtigd zacht doekje. Gebruik geen oplos- en schoonmaakmiddelen – deze kunnen krassen op de kunststof delen veroorzaken en elektrische circuits beschadigen.
- Dompel het product niet in water of andere vloeistoffen en stel het niet bloot aan druipend of spattend water.
- Als het product beschadigd of defect is, mag u het niet zelf repareren, maar moet u het ter reparatie voorleggen aan de dealer waar u het hebt gekocht.
- Dit apparaat is niet bedoeld voor gebruik door personen (inclusief kinderen) die door een lichamelijk, zintuiglijk of geestelijk onvermogen of door een gebrek aan ervaring of kennis niet in staat zijn het apparaat veilig te gebruiken, tenzij zij onder toezicht staan of instructies hebben gekregen van een persoon die verantwoordelijk is voor hun veiligheid.



Deponeer niet bij het huisvuil. Gebruik speciale inzamelpunten voor gesorteerd afval. Neem contact op met de lokale autoriteiten voor informatie over inzamelpunten. Als de elektronische apparaten zouden worden weggegooid op stortplaatsen kunnen gevaarlijke stoffen in het grondwater terecht komen en vervolgens in de voedselketen, waar het de menselijke gezondheid kan beïnvloeden.

Hierbij verklaart EMOS spol. s r. o. dat de radioapparatuur van het type E8647 in overeenstemming is met de richtlijn 2014/53/EU. De volledige tekst van de EU-conformiteitsverklaring is beschikbaar op het volgende internetadres: <http://www.emos.eu/download>.

# GARANCIJSKA IZJAVA

1. Izjavljamo, da jamčimo za lastnosti in brezhibno delovanje v garancijskem roku.
2. Garancijski rok prične teči z datumom izročitve blaga in velja 24 mesecev.
3. EMOS SI, d.o.o. jamči kupcu, da bo v garancijskem roku na lastne stroške odpravil vse pomanjkljivosti na aparatu zaradi tovarniške napake v materialu ali izdelavi.
4. Za čas popravila se garancijski rok podaljša.
5. Če aparat ni popravljen v roku 45 dni od dneva prijave okvare lahko prizadeta stranka zahteva novega ali vračilo plačanega zneska.
6. Garancija preneha, če je okvara nastala zaradi:
  - nestrokovnega-nepooblaščenega servisa
  - predelave brez odobritve proizvajalca
  - neupoštevanja navodil za uporabo aparata
7. Garancija ne izključuje pravic potrošnika, ki izhajajo iz odgovornosti prodajalca za napake na blagu.
8. Če ni drugače označeno, velja garancija na ozemeljskem območju Republike Slovenije.
9. Proizvajalec zagotavlja proti plačilu popravilo, vzdrževanje blaga, nadomestne dele in priklopne aparate tri leta po poteku garancijskega roka.
10. Naravna obraba aparata je izključena iz garancijske obveznosti. Isto velja tudi za poškodbe zaradi nepravilne uporabe ali preobremenitve.

## NAVODILA ZA REKLAMACIJSKI POSTOPEK

Lastnik uveljavlja garancijski zahtevek tako, da ugotovljeno okvaro prijavi pooblaščenim delavnicam (EMOS SI, d.o.o., Rimska cesta 92, 3311 Šempeter v Savinjski dolini) pisno ali ustno. Kupec je odgovoren, če s prepozno prijavo povzroči škodo na aparatu. Po izteku garancijskega roka preneha pravica do uveljavljanja garancijskega zahtevka. Priložen mora biti potrjen garancijski list z originalnim računom.

EMOS SI, d.o.o. se obvezuje, da bo aparat zamenjal z novim, če ta v tem garancijskem roku ne bi deloval brezhibno.

ZNAMKA:

Brezžična meteorološka postaja

TIP:

E8647

DATUM IZROČITVE BLAGA:

Servis:

EMOS SI, d.o.o., Rimska cesta 92, 3311 Šempeter v Savinjski dolini, Slovenija  
tel: +386 8 205 17 21  
e-mail: reklamacije@emos-si.si