

Quick Start Guide



iOS

Android



1

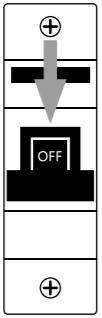

2

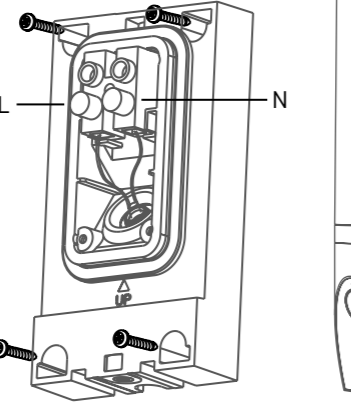

3

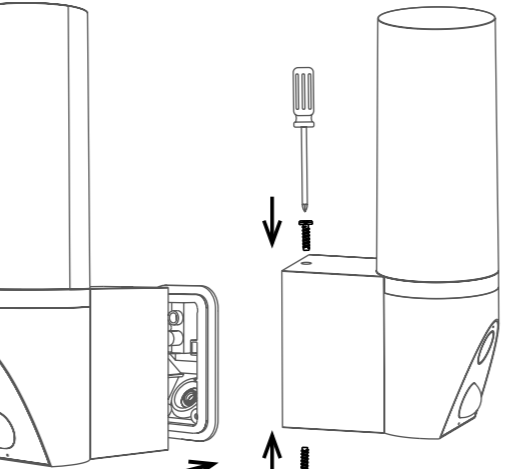

4

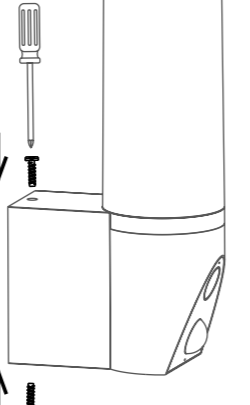

5

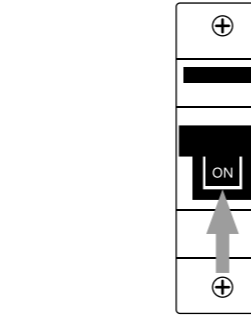

2.4GHz



5GHz



Please keep network available

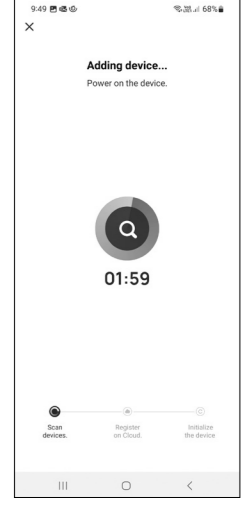
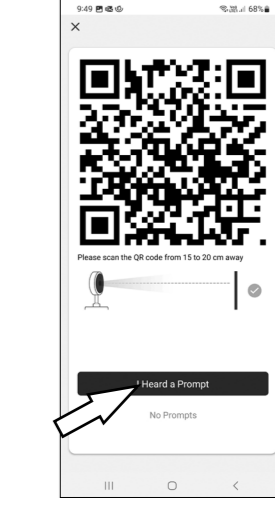
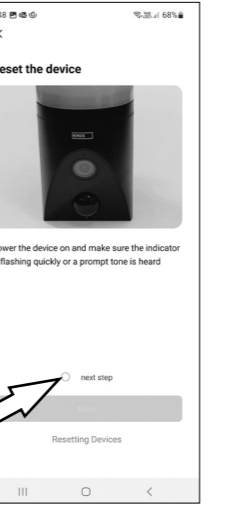
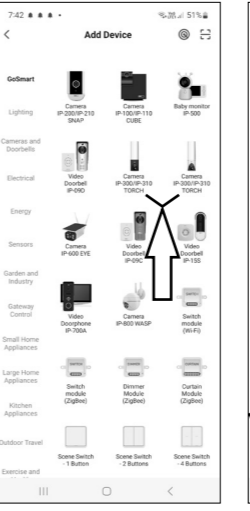
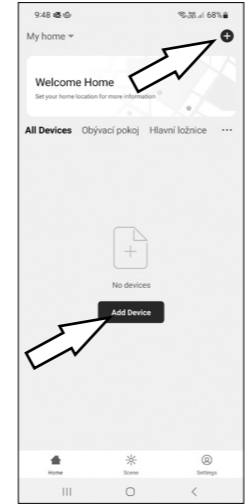
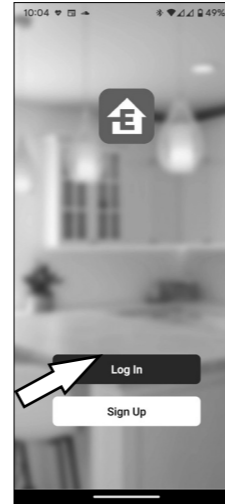
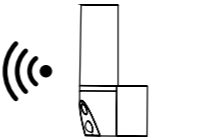

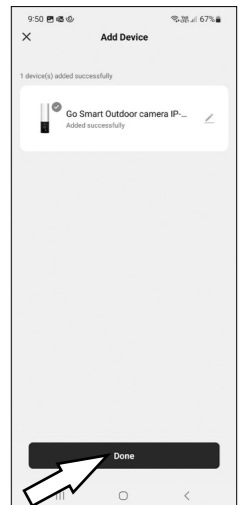

<https://en.b2b.emos.cz/download>



www.emosgosmart.eu
EMOS spol. s r.o., Lipnicka 2844,
Prerov, Czech Republic

GB Installation of the equipment may only be carried out by a person with an electrical qualification.

CZ Instalaci zařízení smí provádět pouze osoba s elektrotechnickou kvalifikací.

SK Inštaláciu zariadenia môže vykonávať len osoba s elektrotechnickou kvalifikáciou.

PL Instalacja urządzenia może być przeprowadzona wyłącznie przez osobę posiadającą kwalifikacje elektryczne.

HU A berendezés beszerelését csak elektromos szakképesítéssel rendelkező személy végezheti.

SI Namestitev opreme lahko opravi le oseba z elektrotehnično izobrazbo.

RS|HR|BA|ME Instalaciju opreme smije izvoditi samo osoba s kvalifikacijama za elektrotehniku.

DE Die Installation des Geräts darf nur von einer Person mit einer elektrotechnischen Ausbildung durchgeführt werden.

UA Встановлення обладнання може здійснюватися тільки особою, яка має кваліфікацію електрика.

RO|MD Instalarea echipamentului poate fi efectuată numai de către o persoană cu calificare în domeniul electric.

LT Įrangą montuoti gali tik asmuo, turintis elektriko kvalifikaciją.

LV Iekārtas uzstādīšanu drīkst veikt tikai persona ar elektrotehnisko kvalifikāciju.

EE Seadme paigaldamist tohib teostada ainult elektrikvalifikatsiooniga isik.

BG Инсталирането на оборудването може да се извършва само от лице с електротехническа квалификация.

FR|BE L'installation de l'équipement ne peut être effectuée que par une personne possédant une qualification électrique.

IT L'installazione dell'apparecchiatura deve essere eseguita solo da una persona in possesso di una qualifica elettrica.

NL De installatie van de apparatuur mag alleen worden uitgevoerd door een persoon met een elektrotechnische kwalificatie.

ES La instalación del equipo sólo debe ser realizada por una persona con cualificación eléctrica.

PT A instalação do equipamento só pode ser efectuada por uma pessoa com uma qualificação eléctrica.

GR|CY Η εγκατάσταση του εξοπλισμού επιτρέπεται να εκτελείται μόνο από άτομο με ηλεκτρολογικά προσόντα.

SE Installationen av utrustningen får endast utföras av en person med elbehörighet.

FI laitteen asennuksen saa suorittaa vain henkilö, jolla on sähköalan pätevyys.

DK Installationen af udstyret må kun udføres af en person med en elektrisk uddannelse.

GB Hereby, EMOS spol. s r.o. declares that the radio equipment type H4064, H4065 is in compliance with Directive 2014/53/EU. The full text of the EU declaration of conformity is available at the following internet address: <http://www.emos.eu/download>.

CZ Tímto EMOS spol. s r.o. prohlašuje, že typ rádiového zařízení H4064, H4065 je v souladu se směrnicí 2014/53/EU. Úplné znění EU prohlášení o shodě je k dispozici na těchto internetových stránkách <http://www.emos.eu/download>.

SK EMOS spol. s r.o. týmto vyhlasuje, že rádiové zariadenie typu H4064, H4065 je v súlade so smernicou 2014/53/EU. Úplné EÚ vyhlásenie o zhode je k dispozícii na tejto internetovej adrese: <http://www.emos.eu/download>.

PL EMOS spol. s r.o. niniejszym oświadcza, że typ urządzenia radiowego H4064, H4065 jest zgodny z dyrektywą 2014/53/UE. Pełny tekst deklaracji zgodności UE jest dostępny pod następującym adresem internetowym: <http://www.emos.eu/download>.

HU EMOS spol. s r.o. igazolja, hogy a H4064, H4065 típusú rádióberendezés megfelel a 2014/53/EU irányelvnek. Az EU-megfelelőségi nyilatkozat teljes szövege elérhető a következő internetes címen: <http://www.emos.eu/download>.

SI EMOS spol. s r.o. potrjuje, da je tip radijske opreme H4064, H4065 skladen z Direktivo 2014/53/EU. Celotno besedilo izjave EU o skladnosti je na voljo na naslednjem spletnem naslovu: <http://www.emos.eu/download>.

RS|HR|BA|ME EMOS spol. s r.o. ovime izjavljuje da je radijska oprema tipa H4064, H4065 u skladu s Direktivom 2014/53/EU. Cjeloviti tekst EU izjave o skladnosti dostupan je na sljedećoj internetskoj adresi: <http://www.emos.eu/download>.

DE Hiermit erklärt, EMOS spol. s r.o. dass der Funkanlagentyp H4064, H4065 der Richtlinie 2014/53/EU entspricht. Der vollständige Text der EU-

Konformitätserklärung ist unter der folgenden Internetadresse verfügbar: <http://www.emos.eu/download>.

UA Цим підприємство EMOS spol. s r.o. проголошує, що тип радіобладнання H4064, H4065 відповідає Директивам 2014/53/EU. Повний текст ЄС проголошення про відповідність можна знайти на цьому сайті <http://www.emos.eu/download>.

RO|MD Prin prezenta, EMOS spol. s r.o. declară că tipul de echipamente radio H4064, H4065 este în conformitate cu Directiva 2014/53/UE. Textul integral al declarației UE de conformitate este disponibil la următoarea adresă internet: <http://www.emos.eu/download>.

LT Aš, EMOS spol. s r.o. patvirtinu, kad radijo įrenginių tipas H4064, H4065 atitinka Direktyvą 2014/53/ES. Visas ES atitikties deklaracijos tekstas prieinamas šiuo interneto adresu: <http://www.emos.eu/download>.

LV Ar šo EMOS spol. s r.o. deklarē, ka radioiekārta H4064, H4065 atbilst Direktīvai 2014/53/ES. Pilns ES atbilstības deklarācijas teksts ir pieejams šādā interneta vietnē: <http://www.emos.eu/download>.

EE Käesolevaga deklareerib EMOS spol. s r.o. et käesolev raadioseadme tüüp H4064, H4065 vastab direktiivi 2014/53/EL nõuetele. ELi vastavusdeklaratsiooni täielik tekst on kättesaadav järgmisel internetiaadressil: <http://www.emos.eu/download>.

BG С настоящото EMOS spol. s r.o. декларира, че този тип радиосъоръжение H4064, H4065 е в съответствие с Директива 2014/53/ЕС. Цялостният текст на ЕС декларацията за съответствие може да се намери на следния интернет адрес: <http://www.emos.eu/download>.

FR|BE Par la présente, EMOS spol. s r.o. déclare que l'équipement radio de type H4064, H4065 est conforme à la directive 2014/53/UE. Le texte intégral de la

déclaration de conformité de l'UE est disponible à l'adresse Internet suivante: <http://www.emos.eu/download>.

IT Con la presente, EMOS spol. s r.o. dichiara che l'apparecchiatura radio tipo H4064, H4065 è conforme alla direttiva 2014/53/UE. Il testo completo della dichiarazione di conformità UE è disponibile al seguente indirizzo internet: <http://www.emos.eu/download>.

NL Hierbij verklaart EMOS spol. s r.o. dat de radioapparatuur van het type H4064, H4065 in overeenstemming is met de richtlijn 2014/53/EU. De volledige tekst van de EU-conformiteitsverklaring is beschikbaar op het volgende internetadres: <http://www.emos.eu/download>.

ES EMOS spol. s r.o. declara por la presente que el dispositivo de radio tipo H4064, H4065 cumple con la directiva europea 2014/53/UE. La versión completa de la Declaración de conformidad de la UE está disponible en esta página web: <http://www.emos.eu/download>.



PT EMOS spol. s r.o. declara a conformidade do tipo do dispositivo de rádio H4064, H4065 com a Diretiva 2014/53/UE. O texto completo da Declaração de Conformidade da UE está disponível no seguinte website <http://www.emos.eu/download>.

GR|CY Με την παρούσα, η εταιρεία EMOS spol. s r.o. δηλώνει ότι ο ραδιοεξοπλισμός τύπου H4064, H4065 συμμορφώνεται με την οδηγία 2014/53/ΕΕ. Το πλήρες κείμενο της δήλωσης συμμόρφωσης ΕΕ διατίθεται στην παρακάτω διεύθυνση Internet: <http://www.emos.eu/download>.

SE Härmed intygar EMOS spol. s r.o. att radioutrustningen av typen H4064, H4065 uppfyller kraven i direktivet 2014/53/EU. Hela texten i intyget om EU-överensstämmelse finns på följande webbadress: <http://www.emos.eu/download>.

FI Täten EMOS spol. s r.o. vakuuttaa, että radiolaitetyypit H4064, H4065 on direktiivin 2014/53/EU mukainen. EU-vaatimustenmukaisuusvakuutuksen koko teksti on saatavana seuraavasta internetosoitteesta: <http://www.emos.eu/download>.

DK EMOS spol. s r.o. erklærer hermed, at radioudstyret af typen H4064, H4065 opfylder kravene i direktivet 2014/53/EU. Den komplette tekst til EU-overensstemmelseserklæringen findes på følgende internetadresse: <http://www.emos.eu/download>.

 Zgodnie z przepisami Ustawy o ZSEiE zabronione jest umieszczanie łącznie z innymi odpadami zużytego sprzętu oznakowanego symbolem  przekreślonego kosza. Użytkownik, chcąc pozbyć się sprzętu elektronicznego i elektrycznego, jest zobowiązany do oddania go do punktu zbierania zużytego sprzętu. W sprzęcie nie znajdują się składniki niebezpieczne, które mają szczególnie negatywny wpływ na środowisko i zdrowie ludzi. Obecność w sprzęcie niebezpiecznych substancji, mieszanin oraz części składowych ma potencjalny (szkodliwy) wpływ dla środowiska i zdrowie ludzi.